

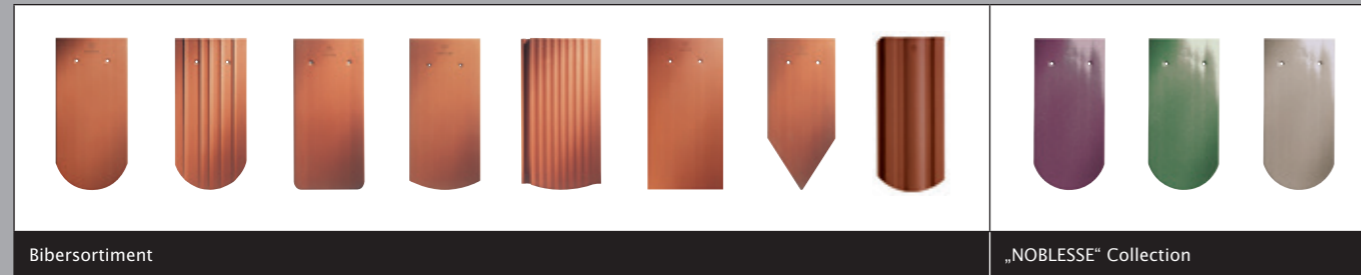

CREATON – Kompetenz in Ton.



Bibersortiment

„NOBLESSE“ Collection



Pressdachziegel Sortiment

„ESTRICHZIEGEL“

KPFUT/D/03.15/15/Kr Druckbedingte Farbabweichungen und technische Änderungen vorbehalten.

Lassen Sie sich vom umfangreichen CREATON-Produktangebot in bahnbrechender Form- und Farbvielfalt faszinieren und inspirieren – mehr Auswahl finden Sie unter www.creaton.de

CREATON AG
Dillinger Straße 60
D-86637 Wertingen
Telefon: +49 (0) 8272 86 0
Telefax: +49 (0) 8272 86 500
info@creaton.de
www.creaton.de

an **etex** company

„FUTURA“[®]

Der Großformatziegel der Zukunft.



„FUTURA®“ – der ideale Flachdachziegel für Dächer von heute und morgen.



Im Format, Design und in jedem Detail hat der Großformatziegel „FUTURA“ wahrlich Großes zu bieten. Mit einem Bedarf von ca. 10,8 Stück/m² besticht „FUTURA“ durch ein besonders wirtschaftliches Preis-Leistungs-Verhältnis. Die Form weist ein Wechselspiel weicher Übergänge zwischen Licht und Schatten auf und bewirkt eine großartige optische Flächenwirkung.

Bei den funktionellen Details geht „FUTURA“ ebenfalls außergewöhnliche Wege. Neueste Erkenntnisse zur Statik, zur Wasserführung und zum Strömungsverhalten wurden berücksichtigt. Verfaltungen mit spezieller

Labyrinth-Technik, ein besonders großer Verschieberegion sowie sorgfältig gestaltete Seiten- und Fußrippen zeigen das große Potenzial dieses technisch durchdachten Ziegelmodells.

Berührungsloses Brennverfahren

Höchste Qualität wird durch beste Rohstoffe und das moderne, berührungsfreie Brennverfahren in der Flachbrand-Kassette sowie eine ständige Optimierung des Produktionsprozesses garantiert.



„FUTURA®“ – große Farbvielfalt für den Großformatziegel der Zukunft.

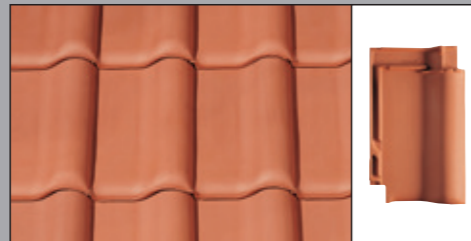

naturrot

Alle Engoben werden selbstverständlich im gewohnten CREATON-Qualitätsstandard angeboten; mit edlem Seidenglanz und einer sehr glatten Oberfläche mit hoher Kratz- und Stoßfestigkeit.

Im Bestreben, das „glasierte Dach“ auch als Großformatziegel für jedermann erschwinglich zu machen, hat CREATON in einer technologisch fortschrittlichen und damit sehr wirtschaftlichen Großserienfertigung begonnen, „FUTURA“ in den populären Farben aus den „FINESSE“- und „NOBLESSE“-Collectionen aufzulegen.

„FINESSE“ – Großserien-Glasur

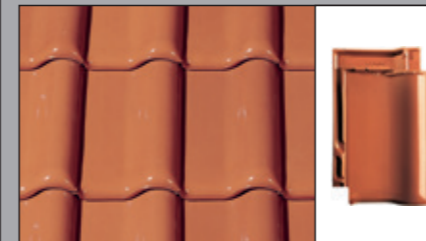

„FINESSE“ rot glasiert

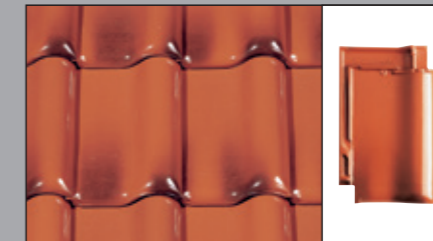

„FINESSE“ antik geflammt glasiert

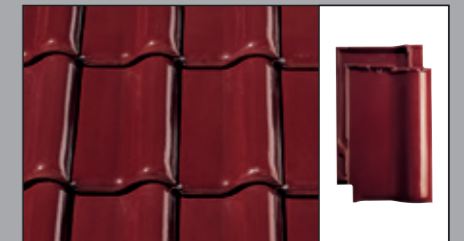

„FINESSE“ weinrot glasiert

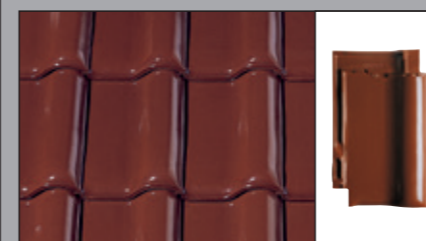

„FINESSE“ braun glasiert

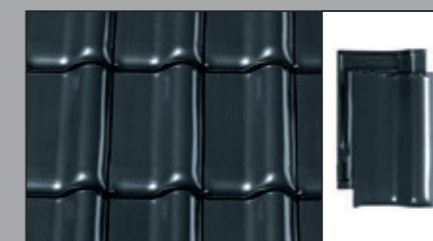

„FINESSE“ schiefer glasiert

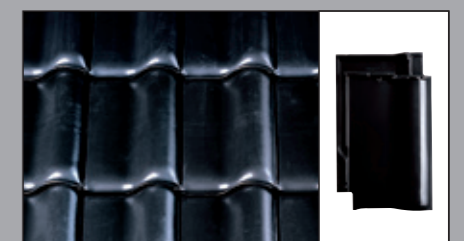

„FINESSE“ schwarz glasiert

„NOBLESSE“ – Exklusiv-Farbglasuren-Collection



„NOBLESSE“ dunkelblau glasiert

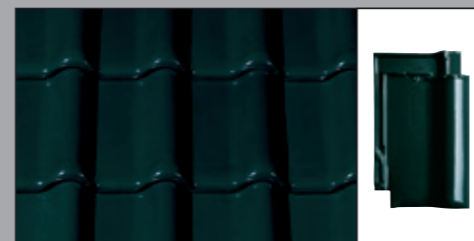

„NOBLESSE“ dunkelgrün glasiert

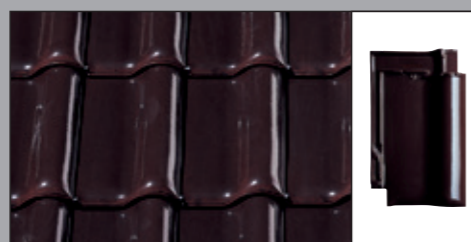

„NOBLESSE“ braun glasiert

„NUANCE“ – Engoben-Collection

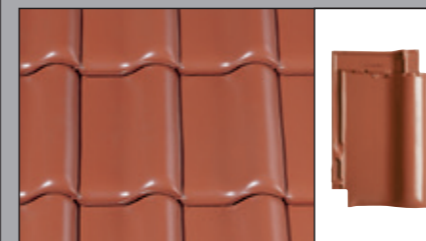

„NUANCE“ kupferrot engobiert

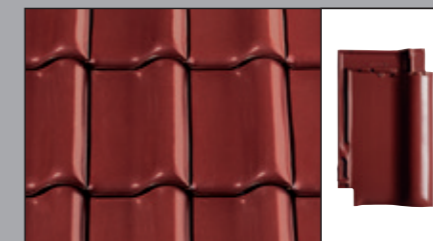

„NUANCE“ weinrot engobiert

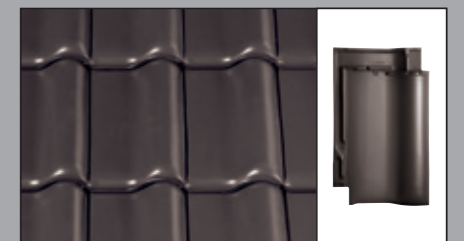

„NUANCE“ dunkelbraun engobiert

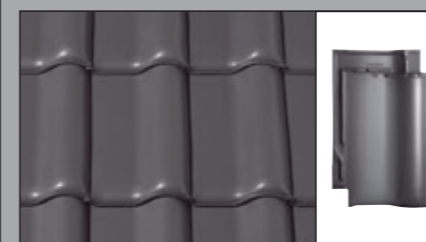

„NUANCE“ grau engobiert

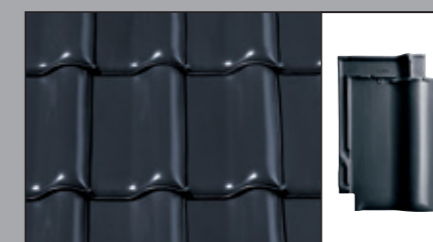

„NUANCE“ schiefer ton engobiert

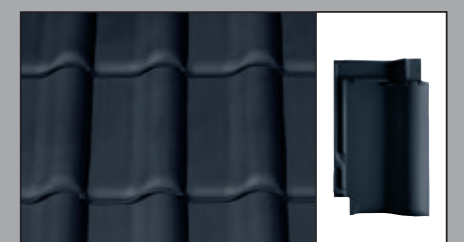

„NUANCE“ schwarz matt engobiert

„FUTURA®“ – der Großformatziegel der Zukunft.

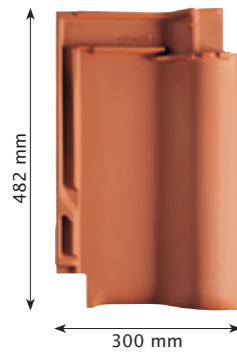

„FORM“

1. Qualitätsmerkmal

Der typische Schwung des Groß-Flachdachziegels ist bei „FUTURA“ durch das große Format noch eindrucksvoller, aber auch weicher, und somit in seiner harmonischen Flächenwirkung proportional ausgewogen.



„OBERFLÄCHE“

2. Qualitätsmerkmal

Hervorragende Rohstoffe und neue Technologien bieten die notwendigen Voraussetzungen für die außergewöhnlich glatte, samtartige Ziegeloberfläche, die durch den Einzelbrand und höchstwertigen, homogenen, natürlichen Rohstoff sichergestellt wird.

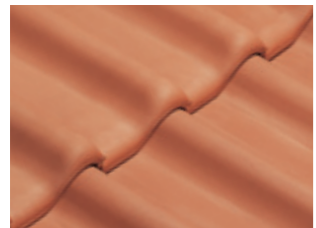

„FARBE“

3. Qualitätsmerkmal

Für „FUTURA“ werden ausschließlich höchstwertige Rohstoffe verwendet. Das unverfälschte Ziegelrot und schönste Engoben sowie edle Glasuren sind damit sichtbare Ergebnisse.



„VERFALZUNG“

4. Qualitätsmerkmal

Für die vertikale Verfaltung wurde eine neuartige „Labyrinth-Technik“ entwickelt, die mit fünf speziell geformten und besonders ausgeprägten Seitenrippen das Eindringen von Wasser auch bei hohem Winddruck verhindert.

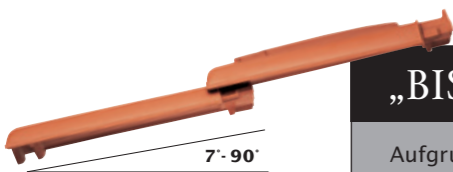

„BIS ZU 7° DACHNEIGUNG“

5. Qualitätsmerkmal

Aufgrund der völlig neuen Verfaltung, einer hervorragenden Wasserführung und eines außergewöhnlich günstigen c_w -Wertes ist „FUTURA“ auch bei sehr flachen Dächern bis 7° Dachneigung geeignet, sofern ein wasserdichtes Unterdach (CREATON „QUATTRO“) vorhanden ist.*

„SCHIEBEBEREICH“

6. Qualitätsmerkmal

Im Kopffalzteil sind ca. 29 mm pro Ziegel möglich – für eine optimale Anpassung an die Lattweiten-Einteilung. In gezogenem Zustand bleibt die Überdeckung zuverlässig erhalten, weil die untere Falzrippe weit über den Deckfalz geführt wird.

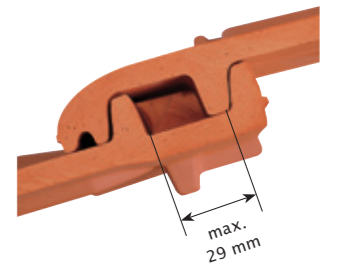

„ÜBERDECKUNG“

7. Qualitätsmerkmal

Für den „FUTURA“-Großformatziegel wurde eine völlig neue Lösung für die Überdeckung entwickelt, die bisher übliche Deckfugen vermeidet. Optimales Strömungsverhalten, sichere Wasserführung und – trotz großem Spiel – außergewöhnliche Dichtigkeit auch in diesem Bereich sind die technischen Vorteile. Die optisch weichen Übergänge von Ziegelreihe zu Ziegelreihe sind besonderes Merkmal für die einmalige Eleganz dieser neuen Flachdachziegelgeneration.

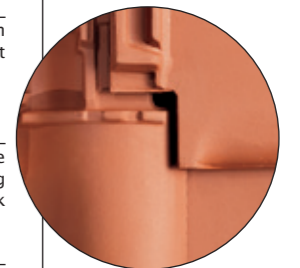
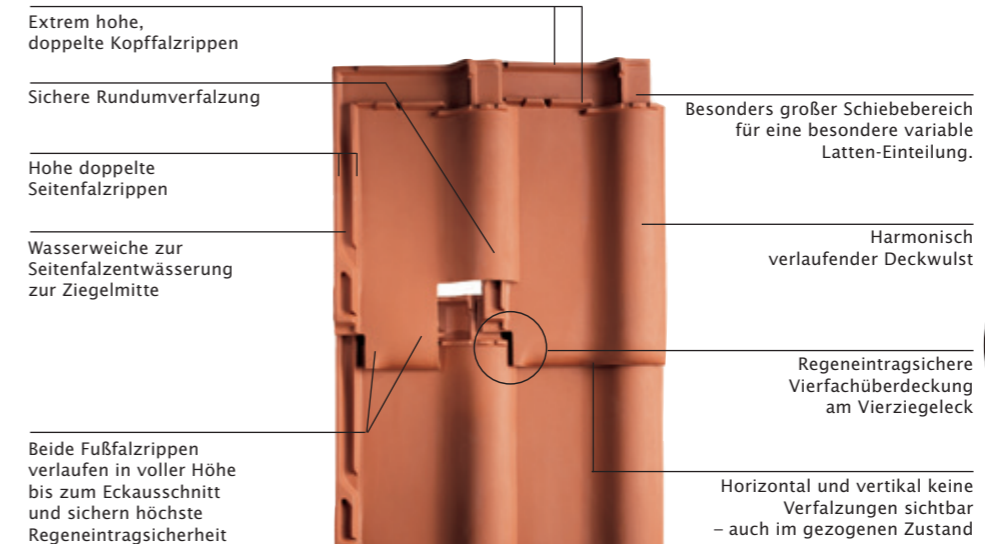

Kein offener Falz und keine Fugen in der horizontalen Überdeckung – damit bietet „FUTURA“ eine klare, saubere Optik und vermindert Ablagerungsmöglichkeiten für Schmutz und Moos.

Diese Abbildung zeigt besonders eindrucksvoll, wie perfekt die sorgfältig ausgearbeiteten Verfaltungen und Überdeckungen zusammenwirken. Hier wird „sichtbar“, dass Wind und Wetter keine Chance haben. Das konstruktive Konzept macht den „FUTURA“-Großformatziegel von CREATON so einmalig, dass sogar zahlreiche Detaillösungen patentrechtlich abgesichert werden konnten.

* Wissenschaftliche Untersuchungen bei Prof. Durst, Universität in Erlangen, und bei Dr. Kretzschmar, Strömungsinstitut Nürnberg, haben die hervorragenden Eigenschaften bestätigt.



Sicherheit hat System.

Mit CREATON-Originalzubehör am Puls der Zeit.

Damit wird Ihr Dach nicht nur schön, sondern vor allem technisch perfekt. Mit der Wahl von CREATON-Systemzubehör stehen Sie somit immer auf der sicheren Seite. Das hier abgebildete Sortiment am Beispiel von „HARMONIE“ steht stellvertretend für alle weiteren Modelle.



Das funktionale Set

Stellt einfaches Bestellen mit automatischem Versand sämtlicher Teile sicher.

Dachleiter

Dachausstiegsfenster

alle Farben erhältlich

Aluminiumzubehör: Steigtritt/Schneefangsysteme

Grundelement	Rundholzhalter	Schneefanggitter	Langrost	Einzeltritt

Vollkeramischer Firstabschluss

Firstabschluss	„FIRSTFIX“	Luftzirkulation	Firstanschluss-Lüfterziegel	Firstendscheibe

Unterdachbahnen

Unterdachbahnen „UNO“, „DUO“, „TRIO“, „QUATTRO“	Nahtklebestreifen NKS	Spezialkleber SKL	Nageldichtstreifen NDS	Nageldichtmasse NDM

Unterdachbahnen

Heißluftföhn für „QUATTRO“	Quellschweißmittel QSM	Pinselflasche für Quellschweißmittel (QSM)	Unterdach Nageldichtband NDB	Unterdachanschlussband UAB

EPDM Unterdachmanschette im funktionalen Systemset

Antennendurchgang	Solar-Durchgangziegel	Thermen-Abgasrohrdurchführung

Zubehörsortiment „FUTURA“.

Flächenziegel	Längshalber	Lüfterziegel (LQ 32,5 cm ²)	Firstanschluss-Lüfterziegel	Firstanschluss-Lüfter-Ortgangziegel links/rechts	Firstanschluss-Lüfter Doppelwulstziegel links/rechts
Ortgangziegel links/rechts	Doppelwulstziegel links	Pultziegel gepresst	Pult-Ortgangziegel links/rechts gepresst	Wärme gedämmtes Dachausstiegsfenster 54 x 85 cm	Dachausstiegsfenster 45 x 55 cm
Ton-Dunstrohr-Element NW 100 „SIGNUM“ Typ A	Ton-Dunstrohr-Element NW 125 „SIGNUM“ Typ F	Thermen-Abgasrohrdurchführung Ton NW 110/125	Ton-Antennendurchgang NW 60 mit Gummianschluss	Ton-Solar-Durchgangziegel NW 70	Solarelement-Halter verzinkt
Gratanfänger keramisch PF	Gratanfänger keramisch mit Muschelform PF	Firstanfang-/endscheibe keramisch PF/PR	Walmkappe 3-achsig PF/PR	Funktionsanfang- und -endscheibe keramisch PF/PR	
Firstziegel PF	Firstziegel PF (2,5 Stück/m)				

Nicht abgebildetes, aber auf Anfrage lieferbares Zubehör: Firstanschluss-Lüfter-Längshalber, Pultziegel garniert Sondermaß, Mansard-/Knickziegel, Mansard-/Knick-Ortgangziegel garniert Sondermaß, Firstziegel PR, Walmkappe 4-achsig PF/PR, Firstklammer Aluminium PF/PR, „FIRSTFIX“, Firstklammer, First-/Gratrolle, „SIGNUM“-Adapter NW 100, „SIGNUM“-Adapter NW 150, Einzeltritt, Kurzrost, Langrost, Trittrost (Endlosmontage), Rundholzhalter, Schneefanggitter, Schneefanggitterstütze, Gebirgsschneefangstütze, Rundrohr, Dachleiter Aluminium, Dachleiterhalter, System-Solarhalter Set, Schneenase, Lichtziegel (Original Kristall-Glas), Wand-/Kaminanschlussband, Acryl-Anstreichfarbe, EPDM Unterdachmanschetten, Edelstahlschraube 50er Länge, Sturmklammer, Dachschmuck. **Lieferfähigkeit des Zubehörsortiments vor Bestellung prüfen.**

Durchdacht bis ins Detail.

ÄSTHETISCH SICHER HOCHWERTIG

ÄSTHETISCH

Attraktive Form- und Farbvielfalt für grenzenloses Dach-Design

- Farb- und Formkompatibilität: immer das passende Zubehör zum Flächenziegel
- UV- und Farbbeständigkeit auf Dauer
- Optisch sichtbar harmonisches Deckbild
- Keine Verwendung von Ersatzbaustoffen, die ausbleichen oder spröde und damit unsicher werden

SICHER

Gewährleistet höchste Funktionalität und technische Vorteile

- Überlegene Technik, qualitativ hochwertige Produkte durch modernste Produktionsverfahren
- Passgenaue Abstimmung des Zubehörs auf die Flächenware
- Stand der Technik: erfüllt alle Anforderungen an Normen und Fachregeln
- Schnelle und einfache Montage der Zubehörteile

HOCHWERTIG

Natürlich tonangebende Rohstoffkompetenz in Markenqualität

- Natürliche Feuchteregulierung des Bedachungsmaterials
- Vollkeramische Bauteile, Rohstoff des Vertrauens
- Einsatz von hochwertigen Materialien auch im Bereich Schneefang- und Steigtrittsysteme
- Dauerhafte Beständigkeit und extrem lange Produktlebensdauer des Materials
- Natürlicher Rohstoff – als bewährtes Bedachungsmaterial seit Jahrtausenden

Firstanschluss-Lüfterziegel – zusammen mit „FIRSTFIX“: das innovative Duo für einen erstklassigen Dachfirst.



„FIRSTFIX®“

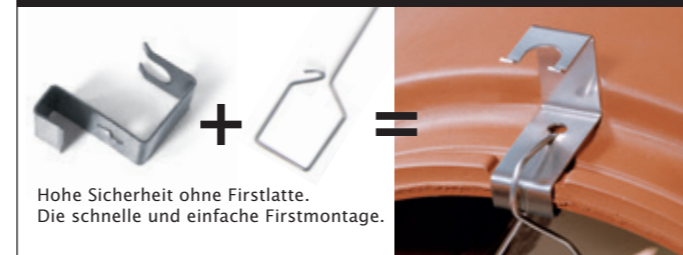

Hohe Sicherheit ohne Firstlatte. Die schnelle und einfache Firstmontage.

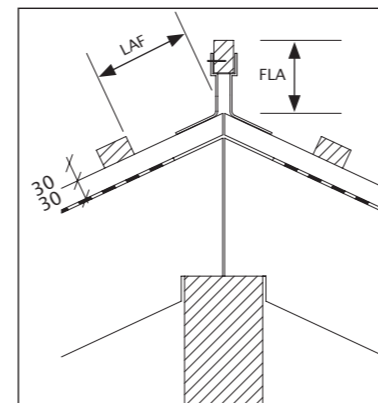

LAF = Lattenabstand zum Firstschnittpunkt (in mm)
FLA = Firstlattenabstand (in mm)

DN	10°	15°	20°	25°	30°	35°	40°	45°	50°	55°	60°
LAF	80	80	75	70	65	65	60	50	45	45	45
FLA	100	95	90	80	70	60	55	55	50	50	40

Traglattung 30/50, Firstziegel Typ PF (Bedarf: 2,5 Stück pro lfm.)

So sollte ein Firstabschluss immer sein: Schützend, ästhetisch und wirtschaftlich.

Ästhetik und Langlebigkeit definieren das Ideal des Dachabschlusses.

Ein echtes CREATON-Dach setzt ganz auf Keramik. Das vollkeramische Firstlüftungssystem garantiert neben einem funktionstechnisch dauerhaften Dach auch eine durchgängige Ästhetik. CREATON-Firstanschluss-Lüfterziegel schaffen mit ihrem keramischen Abschluss (Spoiler) eine parallel laufende Linie zwischen Firstziegel und Ziegelfläche. Diese Kombination aus optischem Wertvorteil Ihres Daches und dauerhaftem Werterhalt Ihres Hauses bietet einen deutlichen Nutzen gegenüber anderen Lösungen: Das Wellental des Ziegels muss nicht mehr mit Kunststoffelementen verklebt oder mit Mörtel geschlossen werden. Folgearbeiten durch nicht-keramische Ersatzmaterialien sind daher ausgeschlossen.

Mit Sicherheit und System verankert, ohne Firstlatte.

Neben einer hervorragenden Lüftung am First, die für eine trockene Unterkonstruktion verantwortlich ist, reduziert der Firstanschluss-Lüfterziegel die Angriffsfläche bei Sturm. Erreicht wird dies mit einem durchgängigen, keramischen Abschluss (Spoiler) beim Übergang vom Flächenziegel zum Firstziegel. In Verbindung mit dem First-Befestigungssystem „FIRSTFIX“ wird jeder Firstziegel neben einer üblichen Verklammerung zusätzlich durch einen korrosionsbeständigen Edelstahlhaken gesichert. Die konventionelle Befestigung mit Firstlatte und Alu-Firstklammer ist ebenso möglich wie die schnelle und wirtschaftliche Montage mit „FIRSTFIX“. CREATON bietet mit dem First-Befestigungssystem „FIRSTFIX“ eine Montagelösung, die ohne weitere Firstunterkonstruktion (Firstlattenhalter, Firstlatte) installiert wird.

Firstziegel-Befestigung mit Firstlatte:

Aus der folgenden Tabelle können Sie den jeweils richtigen Abstand der obersten Latte bzw. Firstlatte ermitteln. Das LAF-/FLA-Maß wird immer auf der Konterlattung gemessen. Die Tabellenwerte resultieren aus Firstanschluss-Lüfterziegel, Konterlattung und Traglattung 30/50 bzw. 40/60. Andere Lattquerschnitte sind separat zu ermitteln oder können bei der CREATON AG angefordert werden.

DN	10°	15°	20°	25°	30°	35°	40°	45°	50°	55°	60°
LAF	80	80	75	65	60	60	55	40	30	30	30
FLA	110	105	100	90	80	70	65	65	60	60	50

Traglattung 40/60, Firstziegel Typ PF (Bedarf: 2,5 Stück pro lfm.)

Dachquerschnitt*
Entlüftung über Lüfterziegel. Firstziegel aufgemörtelt. Lüftungsquerschnitt 32,5 cm²/Lüfterziegel.

Der dargestellte Dachquerschnitt ist nur ein Konstruktionsbeispiel.

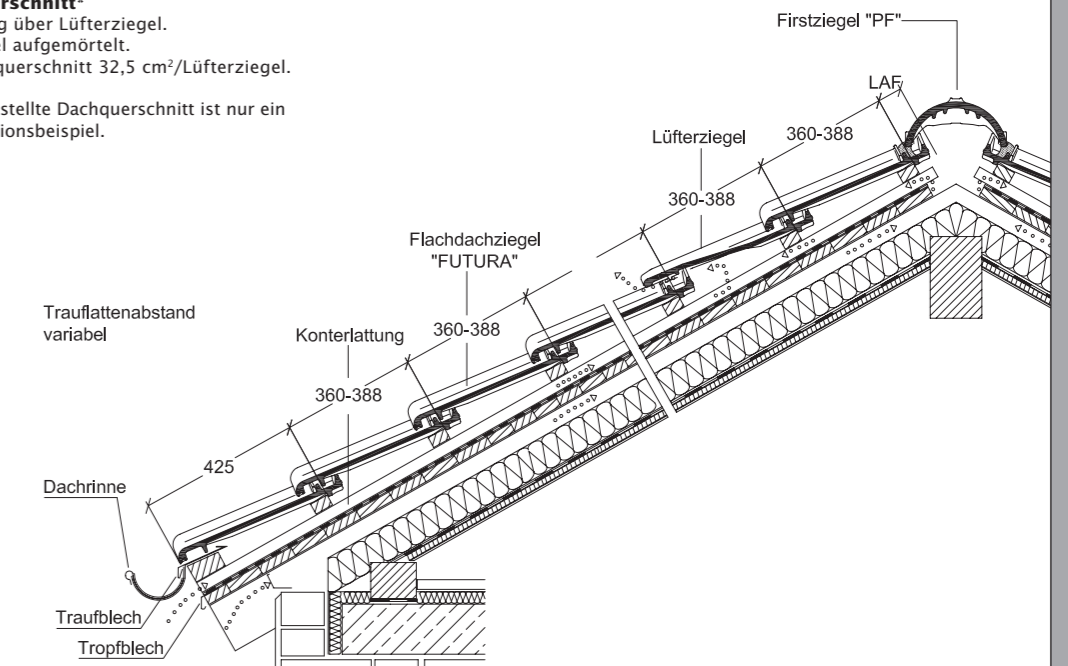

Dachquerschnitt*
Entlüftung über Firstanschluss-Lüfterziegel. Firstziegel trocken verlegt. Lüftungsquerschnitt bis zu 230 cm²/lfm. First. Nach DIN 4108 ausreichend bis 23 m Sparrenlänge.

Der dargestellte Dachquerschnitt ist nur ein Konstruktionsbeispiel.

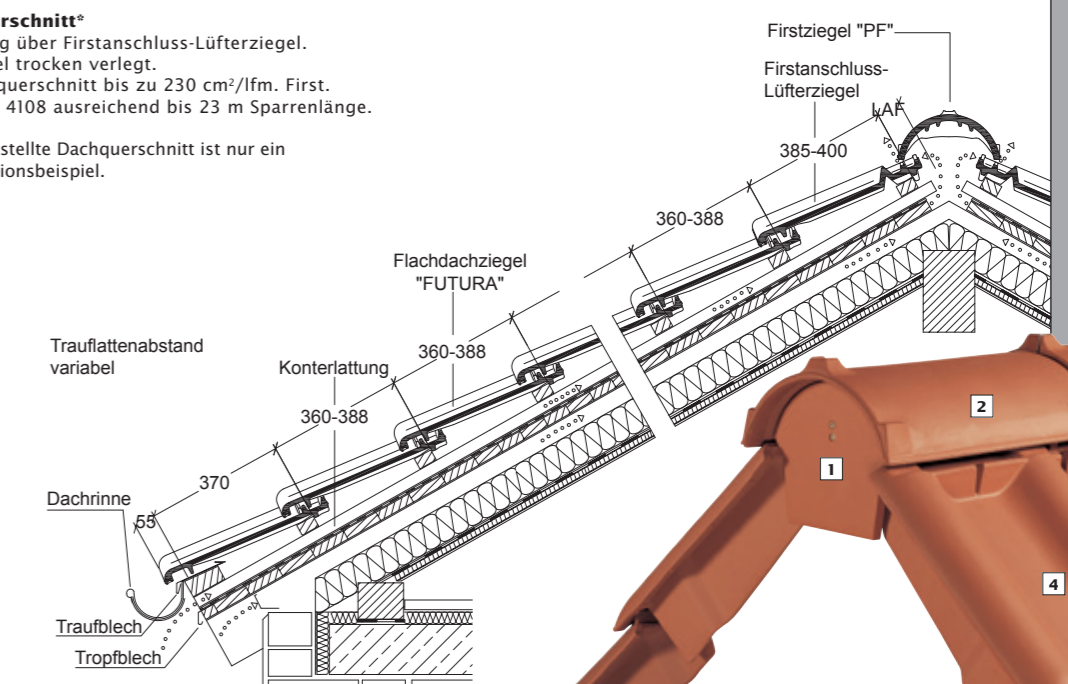

- 1 Firstanfang- und -endscheibe keramisch PF
- 2 Firstziegel PF
- 3 Firstanschluss-Lüfterziegel
- 4 Firstanschluss-Lüfter-Ortganzziegel
- 5 Ortganzziegel

* Die dargestellte technische Zeichnung ist nur ein Konstruktionsbeispiel.

Jetzt mit gutem Ton bis 10° Dachneigung tolle Preisvorteile sichern.

Je flacher das Dach, desto schneller kann windbedingt Regenwasser in den Unterdachbereich eindringen. Auch rückstauendes Wasser bei Schnee- und Eisschanzenbildung birgt Gefahren. Da die Fließgeschwindigkeit des Regenwassers bei flacher Dachneigung stark abnimmt, erhöht sich der Verschmutzungsgrad (Tannennadeln, Laub, Moos), vornehmlich bei Dachziegeln mit niedrigen oder gar offenen Verfaltungen.

Damit Sie auch bei extrem flachen Dachneigungen die außergewöhnlichen Vorteile des echten Tondachziegels nutzen können, haben wir einen Flachdachziegel entwickelt, der sich durch zahlreiche patentierte Besonderheiten auszeichnet: Aufgrund der völlig neuen Verfaltung, einer hervorragenden Wasserführung und eines außergewöhnlich günstigen c_w -Wertes ist „FUTURA“ auch für sehr flache Dächer bis 7° Dachneigung geeignet, sofern ein wasserdichtes Unterdach (CREATON „QUATTRO“) vorhanden ist. Aktuelle wissenschaftliche Untersuchungen bei Prof. Durst in der Universität Erlangen und umfangreiche Tests bei Dr. Kretschmar im Windkanal des Strömungsinstituts Nürnberg haben die hervorragenden Eigenschaften eindrucksvoll bestätigt.

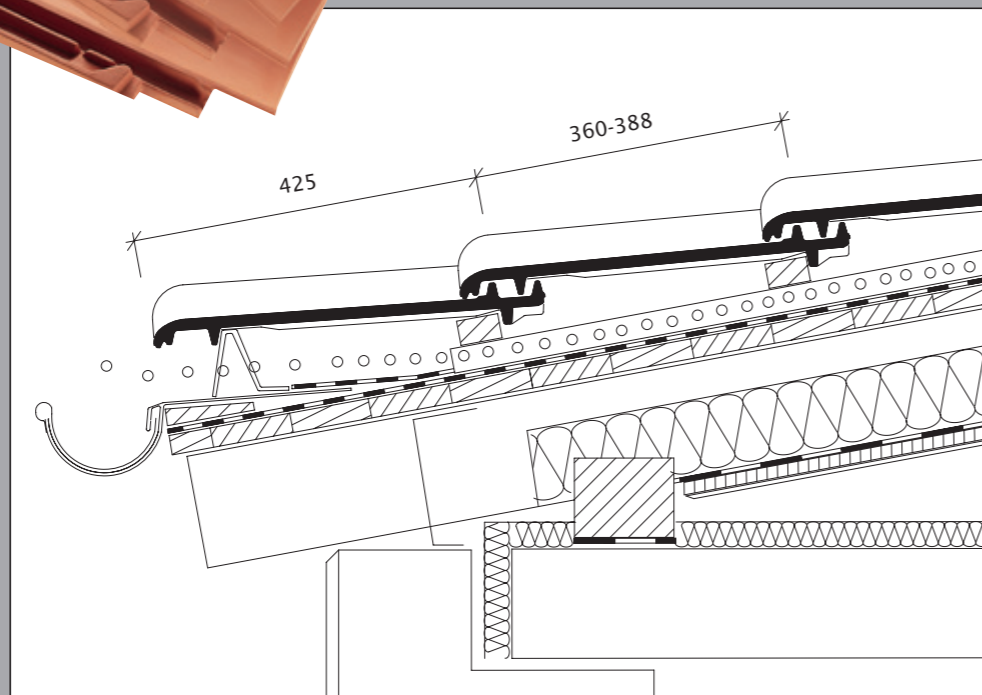
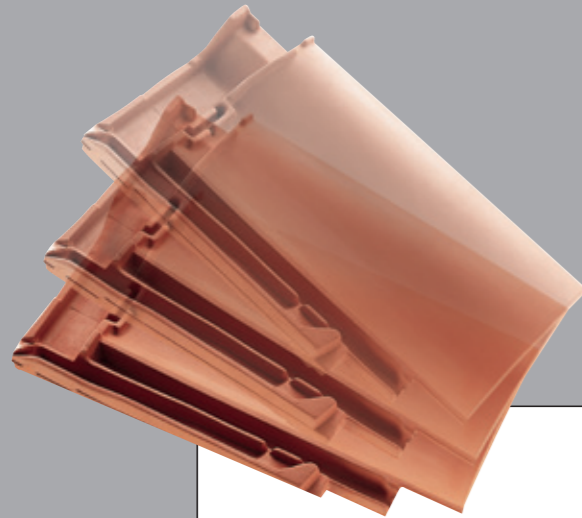

- Dachneigung**
 - Unterschreitung der Regeldachneigung
- Konstruktive Besonderheiten**
 - stark gegliederte Dachfläche
 - besondere Dachform
 - große Sparrenlänge
- Nutzung**
 - insbesondere Wohnzwecke
- Klimatische Verhältnisse**
 - schneereiches Gebiet
 - exponierte Lage
 - besondere Witterungsverhältnisse

Wissen Sie, ab wann Zusatzmaßnahmen notwendig sind?

Erhöhte Anforderungen | Komplexere Zusatzmaßnahmen

Überdurchschnittliche Regeneintragsicherheit | **Maximale Kostenersparnis**

Niedrigere Kosten für die Unterkonstruktion

„FUTURA“ erfüllt die Anforderungen mit geringeren Unterkonstruktionskosten als das Regelwerk des deutschen Dachdeckerhandwerks vorschreibt!

Kostenentwicklung bei Zusatzmaßnahmen

100%	Unterspannung
150%	Unterdeckung verschweißt/verklebt, Unterspannung nahtgesichert
250%	Unterdeckung naht/perforationsgesichert, Unterspannung naht/perforationsgesichert
300%	Regensicheres Unterdach
350%	Wasserdichtes Unterdach

Kostenersparnis

Regelwerk 2010	CREATON	Ersparnis
22° Unterdeckung verschweißt/verklebt Unterspannung nahtgesichert	Unterspannung	ca. 30%
14° Unterdeckung naht/perforationsgesichert Unterspannung naht/perforationsgesichert	Unterspannung	ca. 60%
12° Wasserdichtes Unterdach	Unterdeckung verschweißt/verklebt	ca. 60%
10° Wasserdichtes Unterdach	Regensicheres Unterdach	ca. 15%

Der Vergleich lohnt sich – und spart bares Geld in der Unterkonstruktion.

Weitere Informationen und Details zum Thema Zusatzmaßnahmen finden Sie auf unserer Internetseite www.creaton.de unter dem Menüpunkt Fachleute – Überlegene Technik.

CREATON – Technik für Maßarbeit auf dem Dach.

Die technischen Daten:	
Größe:	ca. 300 x 482 mm
Deckbreite:	min. ca. 234 mm
	i.M. ca. 237 mm
	max. ca. 239 mm
Decklänge:	min. ca. 360 mm
	i.M. ca. 374 mm
	max. ca. 388 mm
Ziegelbedarf:	min. ca. 10,8 Stück/m ²
	i.M. ca. 11,3 Stück/m ²
	max. ca. 11,9 Stück/m ²
Stückgewicht:	ca. 4,4 kg
Minipack: 5 Stück	Palette: 240 Stück

Ausführliche strömungstechnische Untersuchungen haben „FUTURA“ eine überdurchschnittliche Regeneintragsicherheit bestätigt. Aufgrund technisch ausgereifter Verfalzungen erreichen Sie bereits bei **14° mit einer Unterspannung (CREATON „UNO“), 12° mit einer Unterdeckung verschweißt oder verklebt (CREATON „DUO“), 10° mit einem regen-sicheren Unterdach (CREATON „TRIO“), 7° mit einem wasserdichten Unterdach (CREATON „QUATTRO)** die erforderliche Regeneintragsicherheit innerhalb unserer Gewährleistungsbedingungen**. Bei Fragen zur Ausführung des Unterdachbereichs beraten wir Sie gerne. Bei Lattenabständen im Minimal-/Maximal-Grenzbereich bitte bei Bestellung unbedingt die Lattweite angeben! Wegen der naturgegebenen Unterschiede beim Rohton kann es zu geringfügigen Farb- und Maßabweichungen kommen.

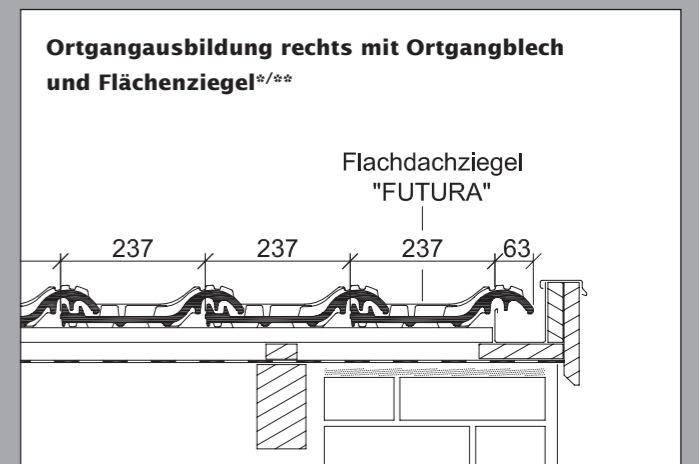
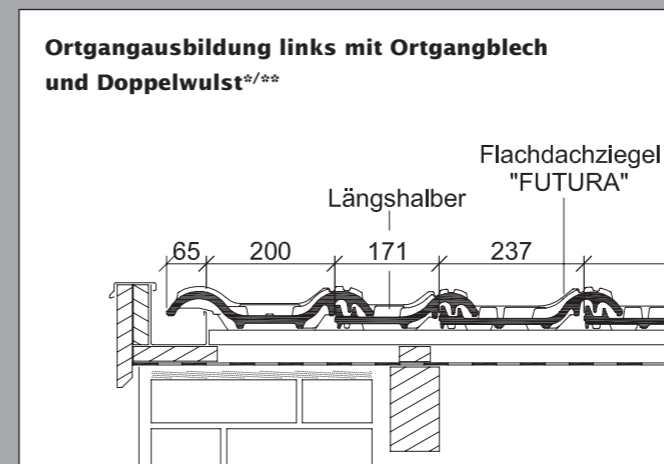
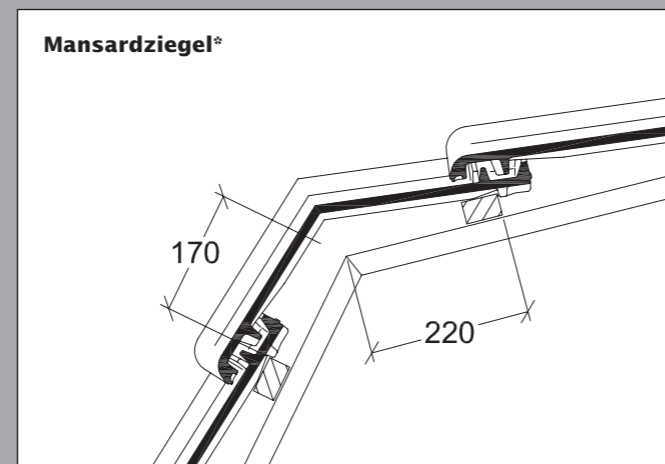
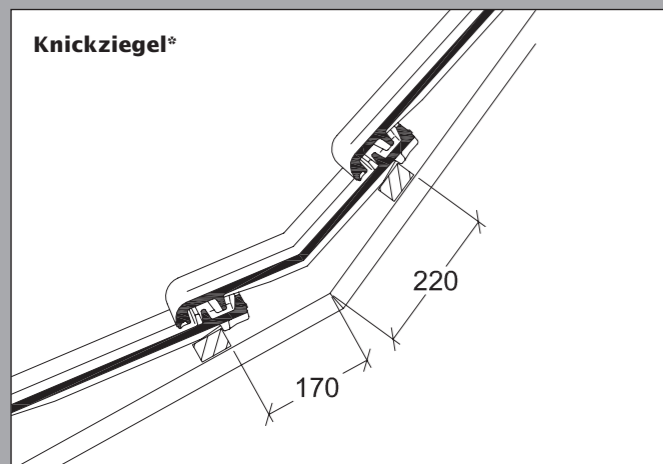
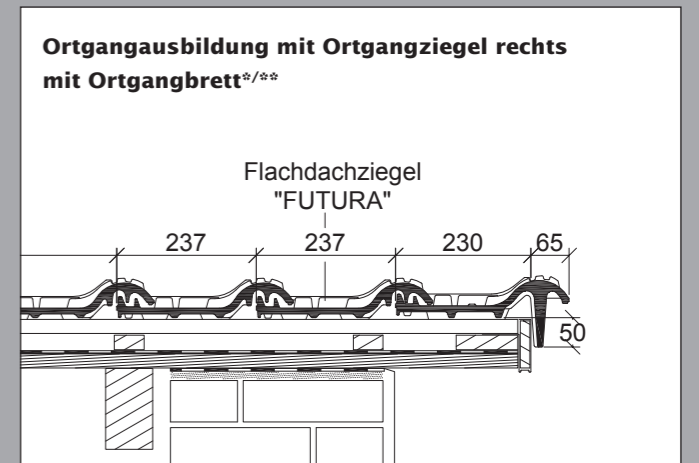
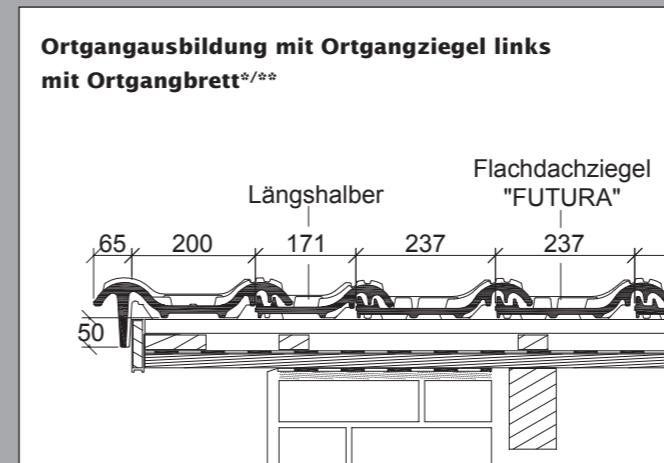
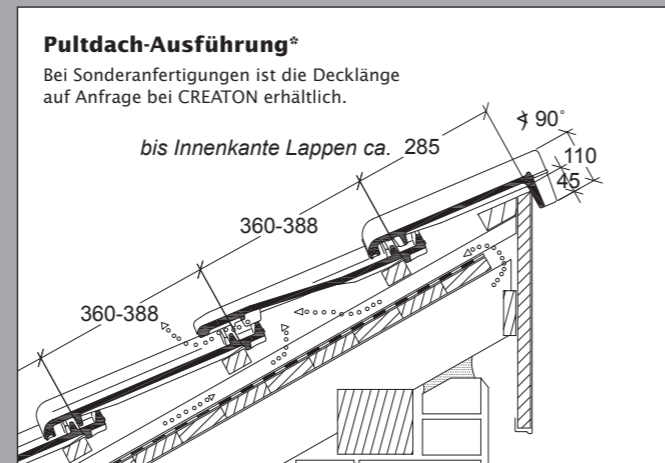
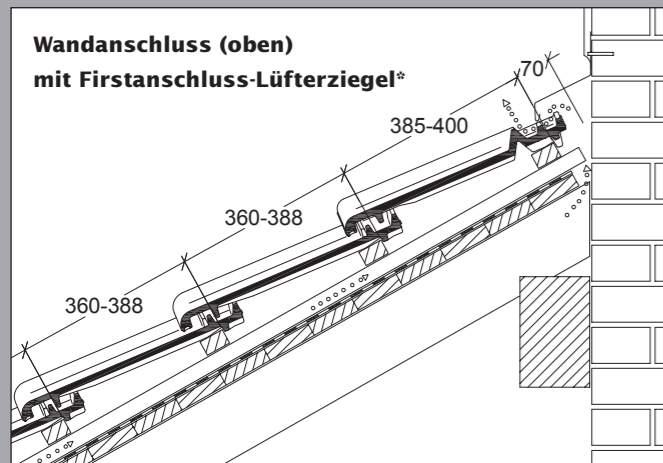

* Die dargestellte technische Zeichnung ist nur ein Konstruktionsbeispiel. ** Die angeführten Angaben zur Unterschreitung der Regeldachneigung und daraus resultierenden Ausführung des Unterdaches sind an die Vorgaben des ZVDH in Deutschland angelehnt. Außerhalb Deutschlands können andere Vorgaben oder Normen gelten (wie z.B. ÖNORMEN). Diese sind im Einzelfall zu beachten und können beim Fachmann vor Ort erfragt werden.

* Die dargestellte technische Zeichnung ist nur ein Konstruktionsbeispiel. ** Laut dem Regelwerk des ZVDH soll bei Ortgangziegeln der Abstand zwischen Innenkante Ortganglappen und Außenkante Giebelwand bzw. Außenkante Bekleidung mindestens 1 cm betragen.