

# „RATIO“<sup>®</sup>

Der wirtschaftliche Großfalzziegel mit perfektionierten Qualitätsvorteilen.





## „RATIO“<sup>®</sup> aus Höngeda

Das Prinzip ist Jahrhunderte alt und überaus bewährt. Trotzdem ist es uns mit „RATIO“ gelungen, einen Doppelmuldenfalzziegel zu kreieren, der sich durch seine Ausgewogenheit und perfektionierten Qualitätsvorteile auszeichnet.

Die überaus harmonische „Doppelmulden-Dachgeometrie“, die 1879 im Hause Ludowici entwickelt wurde, kombiniert sich mit technischen und wirtschaftlichen Pluspunkten wie:

- Ausgefeilte Seitenverfaltung
- Schrauben ohne vorbohren
- Ausgefeilte Kopfverfaltung
- Hohe Wirtschaftlichkeit im Format  
11,7-12,7 Stück/m<sup>2</sup>
- flexibles Verschiebespiel von 24 mm

„RATIO“ fasziniert durch die hohe Regen- eintragsicherheit und seine große Deck- fläche, die ihn so wirtschaftlich macht. Über Jahrzehnte hinweg schafft „RATIO“ eine hohe Wertbeständigkeit. Doch was wäre so viel Perfektion ohne Emotion? Und darum gibt es „RATIO“ in 8 Farben.

## „RATIO“<sup>®</sup> aus Dorfen



Bisher kamen die Tondachziegelmodelle „MZ3“, „RUSTICO“, „ROMANO“ und „ANTICO“ aus Dorfen. Jetzt wird diese Palette um das Erfolgsmodell „RATIO“ aus dem Werk in Höngeda erweitert. Die Investitionen in eine weitere Fertigungslinie am Standort Dorfen erlauben es, zukünftig flexibler zu agieren und den Markt noch schneller und bedarfsgerechter zu beliefern. Neben der Befriedigung der starken Nachfrage nach seinen Qualitätsprodukten bekennt sich die CREATON AG damit erneut zum Produktionsstandort Deutschland und setzt damit ein sehr positives Signal für die Region.

In die bestehende Produktionspalette der Dorfener Spezialitäten fügt sich „der Neue“ hervorragend ein. Denn der wirtschaftliche Großfalzziegel „RATIO“ ist – wie auch „RUSTICO“ – ein Doppelmuldenfalzziegel, nur statt im Klein- im Mittelformat. Er verfügt über dasselbe harmonische, gleichmäßige Verhältnis von Deck- zu Mittelwulst wie der kleinere Bruder. Und wie dieser garantiert er dank seiner Verfaltungen ausgereifte Regeneintrag- und Windsogsi- cherheit auf hohem Niveau.

### BITTE BEACHTEN SIE:

Der „RATIO“ Dorfen ist nur in den südlichen Verkaufsgebieten erhältlich!





Perfektion in edler Vielfalt.

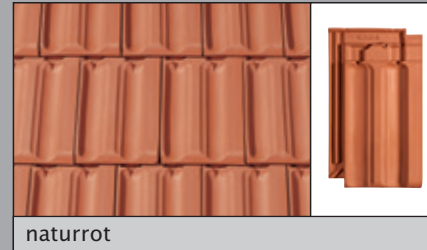

naturrot

„NUANCE“ – Engoben-Collection

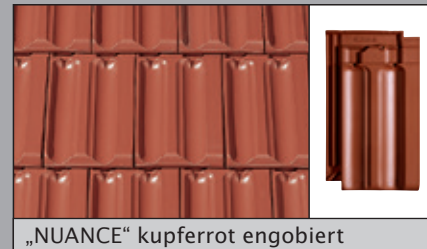

„NUANCE“ kupferrot engobiert



„NUANCE“ weinrot engobiert



„NUANCE“ anthrazit engobiert

„FINESSE“ – Großserien-Glasur

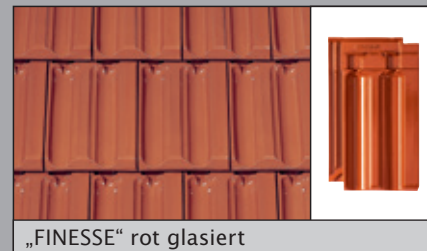

„FINESSE“ rot glasiert

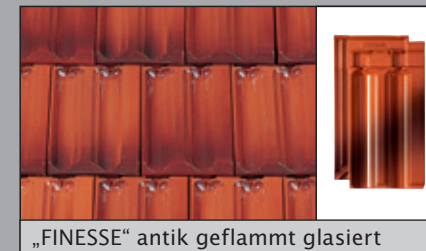

„FINESSE“ antik geflammt glasiert

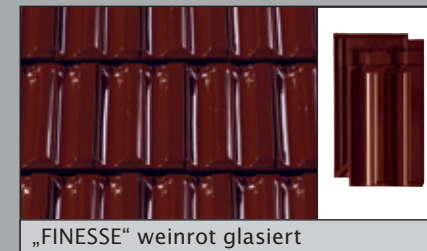

„FINESSE“ weinrot glasiert



„FINESSE“ schwarz glasiert

„NUANCE“ – Engoben-Collection

Alle Engoben werden selbstverständlich im gewohnten CREATON-Qualitätsstandard angeboten; mit edlem Seidenglanz und einer in der Grobkeramik wohl einmalig glatten Oberfläche mit höchster Kratz- und Stoßfestigkeit.

Zubehör aus Höngeda

Flächenziegel	Längshalber	Ortgangziegel links/rechts	Lüfterziegel (LQ ca. 27,3 cm²)	Firstanschluss-Lüfterziegel
Firstanschluss-Lüfter-Ortgangziegel links/rechts	Doppelwulstziegel	Ton-Dunstrohr-Element NW 100 „SIGNUM“ Typ A	Ton-Dunstrohr-Element NW 125 „SIGNUM“ Typ F	Thermen-Abgasrohrdurchführung Ton NW 110/125
Ton-Antennendurchgang NW 60 mit Gummianschluss	Ton-Solar-Durchgangziegel NW 70	Solarelement-Halter verzinkt	Wärme gedämmtes Dachausstiegsfenster 54 x 85 cm	Dachausstiegsfenster 45 x 55 cm
Pultziegel	Gratanfänger PH keramisch	Gratanfänger PH keramisch mit rundem Abschluss	Walmkappe 3-achsig	Funktionsanfang- und -endscheibe keramisch
Firstziegel PH (2,6 Stück/m.)	Firstziegel PH	Lichtziegel		

Nicht abgebildetes, aber auf Anfrage lieferbares Zubehör: Firstanschluss-Lüfter-Doppelwulstziegel, Firstanschluss-Lüfter-Längshalber, Pult-Ortgangziegel, Mansard-/Knickziegel, Mansard-/Knick-Ortgangziegel, Firstanfang- und -endscheibe keramisch, Walmkappe 4-achsig, Firstklammer Aluminium, „FIRSTFIX“, Gebirgsschneefangstütze, Rundrohr, Dachleiter Aluminium, Dachleiterhalter, Schneenase, First-/Gratrolle, Sturmklammer, Edelstahlsschraube, Wand-/Kaminanschlussband, Acryl-Anstreichfarbe, Dachschmuck. **Lieferfähigkeit des Zubehörsortiments vor Bestellung prüfen.**

Das Erfolgsmodell jetzt auch aus Dorfen.

Zubehör aus Dorfen

Flächenziegel	Längshalber	Ortgangziegel links/rechts	Lüfterziegel (LQ ca. 27,3 cm²)	Firstanschluss-Lüfterziegel
Firstanschluss-Lüfter-Ortgangziegel links/rechts	Doppelwulstziegel	Ton-Dunstrohr-Element NW 100 „SIGNUM“ Typ A	Ton-Dunstrohr-Element NW 125 „SIGNUM“ Typ F	Thermen-Abgasrohrdurchführung Ton NW 110/125
Ton-Antennendurchgang NW 60 mit Gummianschluss	Ton-Solar-Durchgangziegel NW 70	Solarelement-Halter verzinkt	Wärme gedämmtes Dachausstiegsfenster 54 x 85 cm	Dachausstiegsfenster 45 x 55 cm
Pultziegel	Gratanfänger PRU keramisch mit rundem Abschluss	Walmkappe 3-achsig	Funktionsanfang- und -endscheibe keramisch	
Firstziegel PRU (2,6 Stück/m.)	Firstziegel PRU	Lichtziegel		

Nicht abgebildetes, aber auf Anfrage lieferbares Zubehör: Firstanschluss-Lüfter-Doppelwulstziegel, Firstanschluss-Lüfter-Längshalber, Pult-Ortgangziegel, Mansard-/Knickziegel, Mansard-/Knick-Ortgangziegel, Firstanfang- und -endscheibe keramisch, Walmkappe 4-achsig, Firstklammer Aluminium, „FIRSTFIX“, Gebirgsschneefangstütze, Rundrohr, Dachleiter Aluminium, Dachleiterhalter, Schneenase, First-/Gratrolle, Sturmklammer, Edelstahlsschraube, Wand-/Kaminanschlussband, Acryl-Anstreichfarbe, Dachschmuck. **Lieferfähigkeit des Zubehörsortiments vor Bestellung prüfen.**



**Optimierte Kopfverfaltung:**  
auch der RATIO aus Dorfen sorgt mit einem Verschiebespiel von 24 mm für ein flexibles und schnelles Arbeiten.

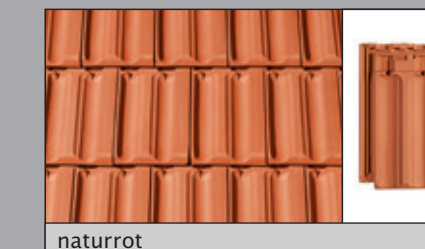
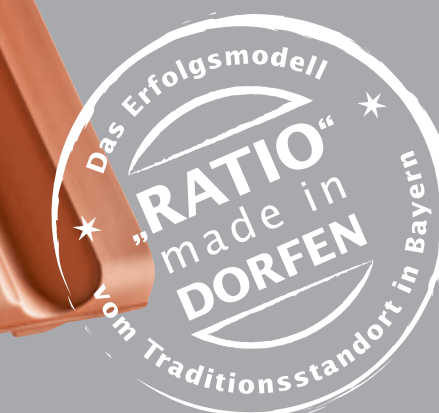

naturrot

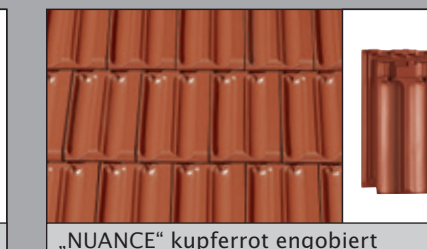

„NUANCE“ kupferrot engobiert

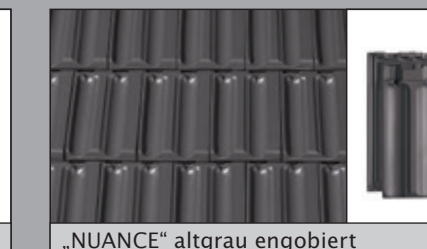

„NUANCE“ altgrau engobiert



# „RATIO®“ – der perfektionierte Ziegel mit noch mehr Vorteilen.

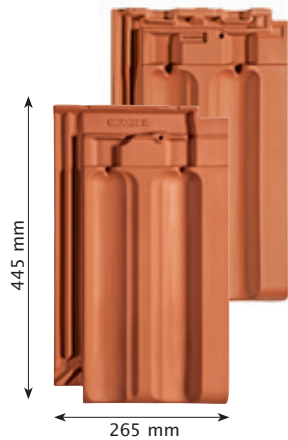

## „FORMAT“

### 1. Qualitätsmerkmal

Auch unter dem Aspekt „Deckfläche“ kann „RATIO“ punkten: durch sein Format von 265 x 445 mm und einem Ziegelbedarf von ca. 11,7 Stück/m<sup>2</sup> bietet der Großfalzziegel hohe Wirtschaftlichkeit.



## „FIRSTSYSTEM“

### 2. Qualitätsmerkmal

Firstanschluss-Lüfterziegel und Firstfix: Die optimale Symbiose für den vollkeramischen Dachabschluss. CREATON Firstanschluss-Lüfterziegel garantieren eine optimale Belüftung des Daches und sorgen für eine lange, wartungsfreie Lebensdauer. In Kombination mit dem schnellen und wirtschaftlichen Firstbefestigungssystem „FIRSTFIX“ die ideale Komplettlösung. „FIRSTFIX“ bietet hohe Sicherheit auch ohne Firstlatte.



## „OPTIK“

### 3. Qualitätsmerkmal

Das Verlegebild wirkt durch das spannende Verhältnis von Deckwulst zu Mittelwulst sehr harmonisch. Das wird durch die proportionale Vergrößerung des erfolgreichen und traditionellen „Z1“-Modelles aus dem Hause Ludowici erreicht, das bereits 1879 gestaltet wurde.



## „ZUBEHÖR“

### 4. Qualitätsmerkmal

Hier finden Sie alles was ein Dach wirklich sicher und schön macht. Selbstverständlich in Original CREATON-Qualität – denn auch beim Zubehör sollten Sie keine Kompromisse machen.

## „DECKLÄNGE“

### 5. Qualitätsmerkmal

24 mm Verschiebespiel garantieren ein flexibles und schnelles Arbeiten. Die Decklänge kann somit optimal an die Sparren angepasst werden.

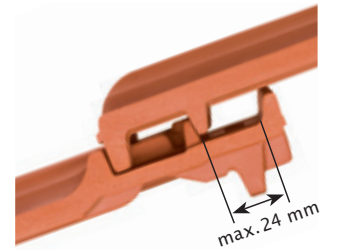

## „DECKBREITE“

### 6. Qualitätsmerkmal

5 mm Verschiebespiel schaffen genügend Spielraum um auch in der Breite flexibel zu sein. Das Verlegen wird dadurch besonders einfach und effizient.

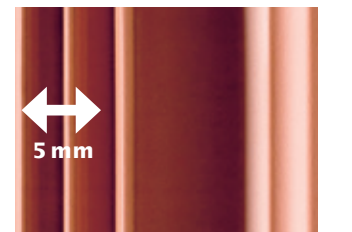

## „SEITENVERFALZUNG“

### 7. Qualitätsmerkmal

Die Doppelte Seitenverfaltung auf dem überdeckenden und unterdeckenden Ziegel ergibt 2 x 2 = 4 seitliche Stege für Sicherheit bei jedem Wetter.



## „WASSERFÜHRUNG“

### 8. Qualitätsmerkmal

Die seitlich angebrachte Wasserweiche entlastet die Seitenverfaltung – damit sichert sie die maximale Qualität über einen langen Zeitraum hinweg.

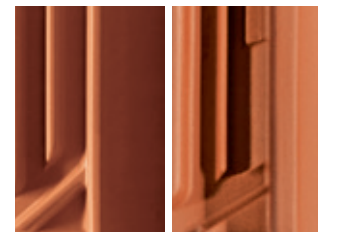

## „VERSCHRAUBUNG“

### 9. Qualitätsmerkmal

Regensicher vorbereitete Bohrung im Flächenziegel für die einfache und schnelle Verschraubung.

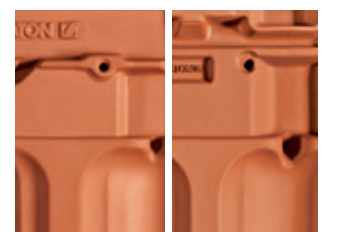



So sollte ein Firstabschluss immer sein: Schützend, ästhetisch und wirtschaftlich.

Durchdacht bis ins Detail.

### Ästhetik und Langlebigkeit definieren das Ideal des Dachabschlusses.

Ein echtes CREATON-Dach setzt ganz auf Keramik. Das vollkeramische Firstlüftungssystem garantiert neben einem funktionstechnisch dauerhaften Dach auch eine durchgängige Ästhetik. CREATON-Firstanschluss-Lüfterziegel schaffen mit ihrem keramischen Abschluss (Spoiler) eine parallel laufende Linie zwischen Firstziegel und Ziegelfläche. Diese Kombination aus optischem Wertvorteil Ihres Daches und dauerhaftem Werterhalt Ihres Hauses bietet einen deutlichen Nutzen gegenüber anderen Lösungen: Das Wellental des Ziegels muss nicht mehr mit Kunststoffelementen verklebt oder mit Mörtel geschlossen werden. Folgearbeiten durch nicht-keramische Ersatzmaterialien sind daher ausgeschlossen.

### Mit Sicherheit und System verankert, ohne Firstlatte.

Neben einer hervorragenden Lüftung am First, die für eine trockene Unterkonstruktion verantwortlich ist, reduziert der Firstanschluss-Lüfterziegel die Angriffsfläche bei Sturm. Erreicht wird dies mit einem durchgängigen, keramischen Abschluss (Spoiler) beim Übergang vom Flächenziegel zum Firstziegel. In Verbindung mit dem First-Befestigungssystem „FIRSTFIX“ wird jeder Firstziegel neben einer üblichen Verklammerung zusätzlich durch einen korrosionsbeständigen Edelstahlraht gesichert. Die konventionelle Befestigung mit Firstlatte und Alu-Firstklammer ist ebenso möglich wie die schnelle und wirtschaftliche Montage mit „FIRSTFIX“. CREATON bietet mit dem First-Befestigungssystem „FIRSTFIX“ eine Montagelösung, die ohne weitere Firstunterkonstruktion (Firstlattenhalter, Firstlatte) installiert wird.

### Firstziegel-Befestigung mit Firstlatte:

Aus den neben stehenden Tabellen können Sie den jeweils richtigen Abstand der obersten Latte bzw. Firstlatte ermitteln. Das LAF-/FLA-Maß wird immer auf der Konterlattung gemessen. Die Tabellenwerte resultieren aus Firstanschluss-Lüfterziegel, Konterlattung und Traglattung 30/50 bzw. 40/60. Andere Lattquerschnitte sind separat zu ermitteln oder können bei der CREATON AG angefordert werden.

## HÖNGEDA

### Firstanschluss-Lüfterziegel aus Höngeda

Firstanschluss-Lüfterziegel – zusammen mit „FIRSTFIX“: das innovative Duo für einen erstklassigen Dachfirst.



## DORFEN

### Firstanschluss-Lüfterziegel aus Dorfen

Firstanschluss-Lüfterziegel – zusammen mit „FIRSTFIX“: das innovative Duo für einen erstklassigen Dachfirst.



### „FIRSTFIX“

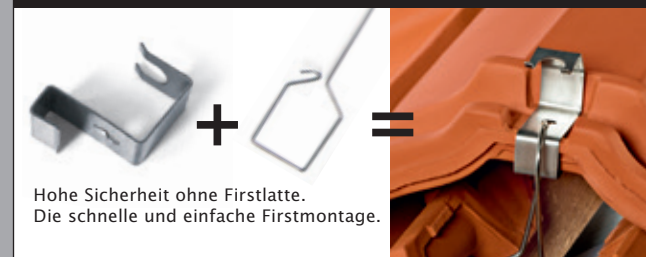

Hohe Sicherheit ohne Firstlatte. Die schnelle und einfache Firstmontage.

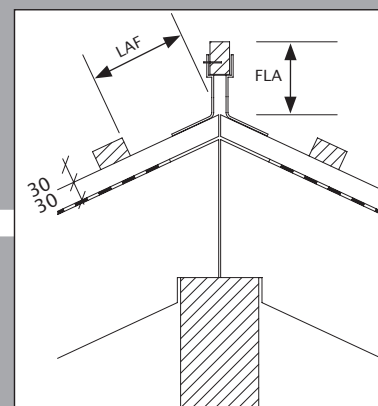

LAF = Lattenabstand zum Firstschnittpunkt (in mm)  
 FLA = Firstlattenabstand (in mm)

### „FIRSTFIX“

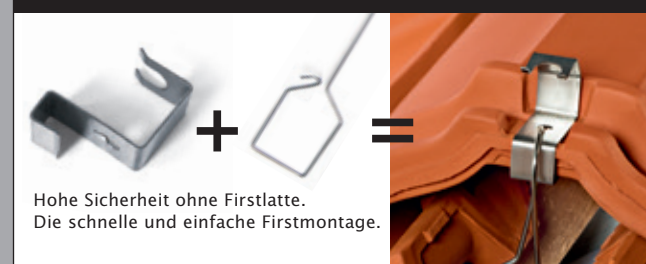

Hohe Sicherheit ohne Firstlatte. Die schnelle und einfache Firstmontage.

Firstziegel PH\*

DN	15°	20°	25°	30°	35°	40°	45°	50°
LAF	60	55	50	50	45	45	40	30
FLA	95	80	75	70	65	55	55	55

Traglattung 30/50, (Bedarf: 2,6 Stück/m)

DN	15°	20°	25°	30°	35°	40°	45°	50°
LAF	60	55	45	45	40	40	30	15
FLA	105	90	85	80	75	65	65	65

Traglattung 40/60, (Bedarf: 2,6 Stück/m)

Firstziegel PH\*

DN	15°	20°	25°	30°	35°	40°	45°	50°
LAF	40	30	30	25	20	20	10	10
FLA	90	85	80	70	65	65	60	55

Traglattung 30/50, (Bedarf: 2,6 Stück/m)

DN	15°	20°	25°	30°	35°	40°	45°
LAF	40	30	25	20	15	15	5
FLA	100	95	90	80	75	75	70

Traglattung 40/60, (Bedarf: 2,6 Stück/m)

Firstziegel PRU\*

DN	15°	20°	25°	30°	35°	40°	45°	50°
LAF	35	30	25	25	15	15	15	10
FLA	95	90	80	75	70	65	55	50

Traglattung 30/50, (Bedarf: 2,5 Stück/m)

DN	15°	20°	25°	30°	35°	40°	45°
LAF	35	30	25	20	10	10	5
FLA	105	100	90	85	80	75	65

Traglattung 40/60, (Bedarf: 2,5 Stück/m)

\* **ZU BEACHTEN:** Die Firstziegel sind nicht miteinander kombinierbar!

# ÄSTHETISCH SICHER HOCHWERTIG

## ÄSTHETISCH

Attraktive Form- und Farbvielfalt für grenzenloses Dach-Design

- Farb- und Formkompatibilität: immer das passende Zubehör zum Flächenziegel
- UV- und Farbbeständigkeit auf Dauer
- Optisch sichtbar harmonisches Deckbild
- Keine Verwendung von Ersatzbaustoffen, die ausbleichen oder spröde und damit unsicher werden

## SICHER

Gewährleistet höchste Funktionalität und technische Vorteile

- Überlegene Technik, qualitativ hochwertige Produkte durch modernste Produktionsverfahren
- Passgenaue Abstimmung des Zubehörs auf die Flächenware
- Stand der Technik: erfüllt alle Anforderungen an Normen und Fachregeln
- Schnelle und einfache Montage der Zubehörteile

## HOCHWERTIG

Natürlich tonangebende Rohstoffkompetenz in Markenqualität

- Natürliche Feuchteregulierung des Bedachungsmaterials
- Vollkeramische Bauteile, Rohstoff des Vertrauens
- Einsatz von hochwertigen Materialien auch im Bereich Schneefang- und Steigtrittsysteme
- Dauerhafte Beständigkeit und extrem lange Produktlebensdauer des Materials
- Natürlicher Rohstoff – als bewährtes Bedachungsmaterial seit Jahrtausenden





ÄSTHETISCH

SICHER

HOCHWERTIG

Sicherheit hat System.

Mit CREATON-Originalzubehör am Puls der Zeit.

Damit wird Ihr Dach nicht nur schön, sondern vor allem technisch perfekt. Mit der Wahl von CREATON-Systemzubehör stehen Sie somit immer auf der sicheren Seite. Das hier abgebildete Sortiment am Beispiel von „HARMONIE“ steht stellvertretend für alle weiteren Modelle.



„MANUFAKTUR“

Wand-/Kaminanschlussband

Thermen-Abgasrohr-durchführung

Antennen-durchgang

Dachleiter

Dachausstiegsfenster

alle Farben erhältlich

Aluminiumzubehör: Steigtritt-/Schneefangsysteme

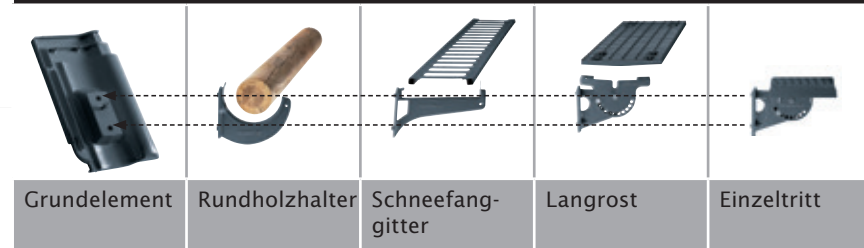

Vollkeramischer Firstabschluss



Unterdachbahnen



Unterdachbahnen



EPDM Unterdachmanschette im funktionalen Systemset



„RATIO“ aus Höngeda UND „RATIO“ aus Dorfen.

**Dachquerschnitt\***  
Entlüftung über Lüfterziegel.  
Firstziegel aufgemörtelt.  
Lüftungsquerschnitt 27,3 cm<sup>2</sup>/Lüfterziegel.

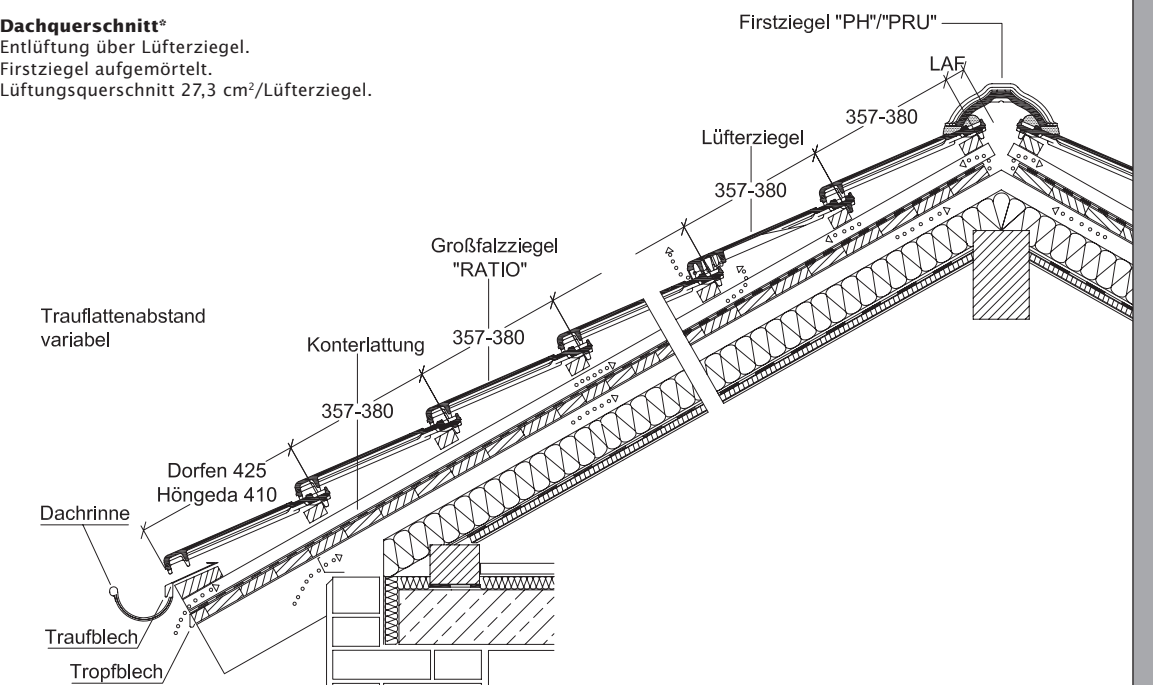

**Dachquerschnitt\***  
Entlüftung über Firstanschluss-Lüfterziegel.  
Firstziegel trocken verlegt.  
Lüftungsquerschnitt bis zu 230 cm<sup>2</sup>/lfm. First.  
Nach DIN 4108 ausreichend bis 23 m Sparrenlänge.

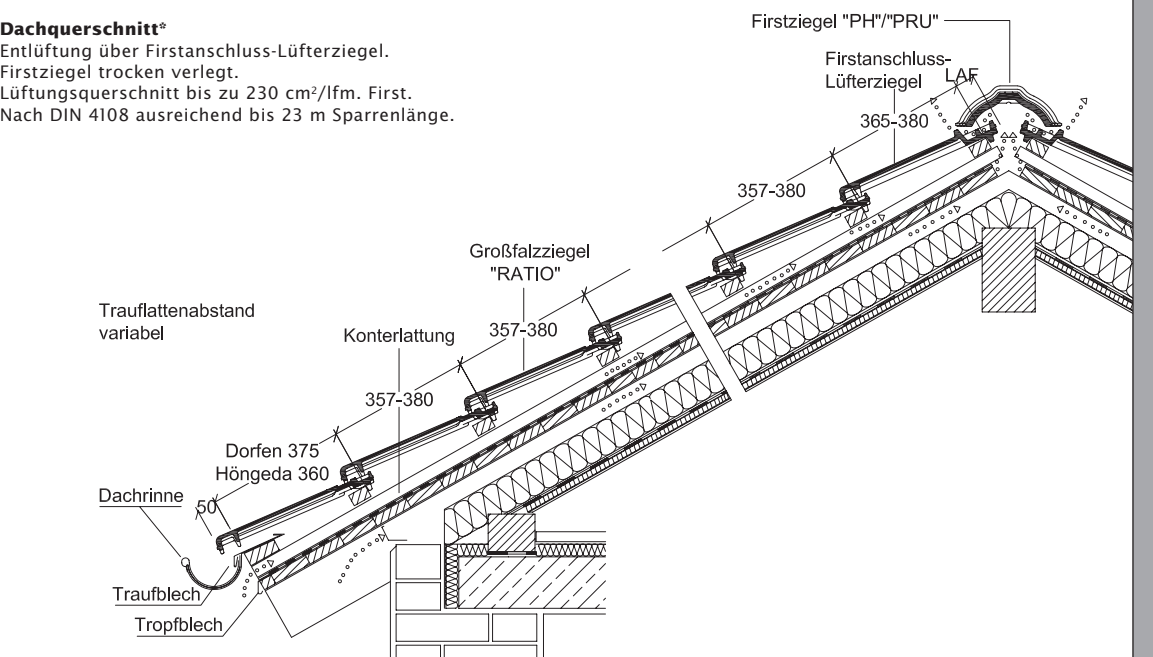

\* Die dargestellte technische Zeichnung ist nur ein Konstruktionsbeispiel.

**Das funktionale Set**

Stellt einfaches Bestellen mit automatischem Versand sämtlicher Teile sicher.

KKS – Konterlatten-Kappstreifen



# CREATON – Technik für Maßarbeit auf dem Dach.

Die technischen Daten:		
Größe:	ca. 265 x 445 mm	
Deckbreite:	min.	ca. 221 mm
	i.M.	ca. 223 mm
	max.	ca. 225 mm
Decklänge:	min.	ca. 357 mm
	i.M.	ca. 368 mm
	max.	ca. 380 mm
Ziegelbedarf:	min.	ca. 11,7 Stück/m <sup>2</sup>
	i.M.	ca. 12,2 Stück/m <sup>2</sup>
	max.	ca. 12,7 Stück/m <sup>2</sup>
Stückgewicht:	3,7 kg	
RATIO: Minipack: 6 Stück	Palette: 288 Stück	
RATIO DORFEN: Minipack: 5 Stück	Palette: 240 Stück	
Regeldachneigungsunterschreitung bis 18°, bei wasserdichtem Unterdach bis 10° möglich.		

Ausführliche strömungstechnische Untersuchungen haben unserem „RATIO“ eine überdurchschnittliche Regeneintragsicherheit bestätigt. Aufgrund technisch ausgereifter Verfalzungen erreichen Sie bereits bei **18° mit einer Unterspannung (CREATON „UNO“), 16° mit einer Unterdeckung verschweißt oder verklebt (CREATON „DUO“), 14° mit einem regensicheren Unterdach (CREATON „TRIO“)** 10° mit einem wasserdichten Unterdach (CREATON „QUATTRO“) die erforderliche Regeneintragsicherheit innerhalb unserer Gewährleistungsbedingungen\*\*. Bei Fragen zur Ausführung des Unterdachbereichs beraten wir Sie gerne. Bei Lattenabständen im Minimal-/Maximal-Grenzbereich bitte bei Bestellung unbedingt die Lattenweite angeben!

Wegen der naturgegebenen Unterschiede beim Rohton kann es zu geringfügigen Farb- und Maßabweichungen kommen.

## Wandanschluss (oben) mit Firstanschluss-Lüfterziegel\*

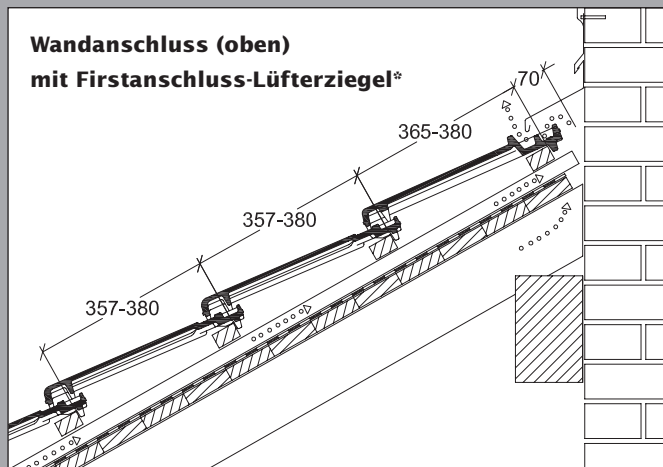

## Pultdach-Ausführung\*

Bei Sonderanfertigungen ist die Decklänge auf Anfrage bei CREATON erhältlich.

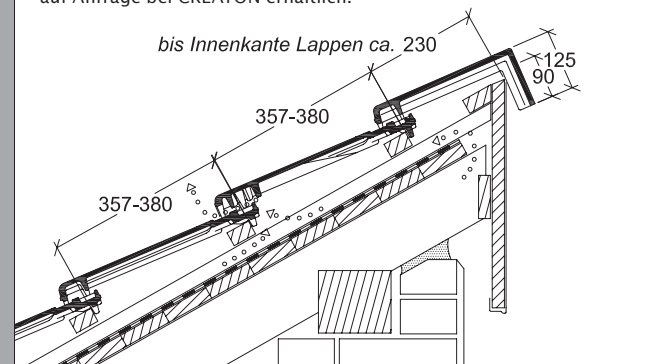

## Knickziegel\*

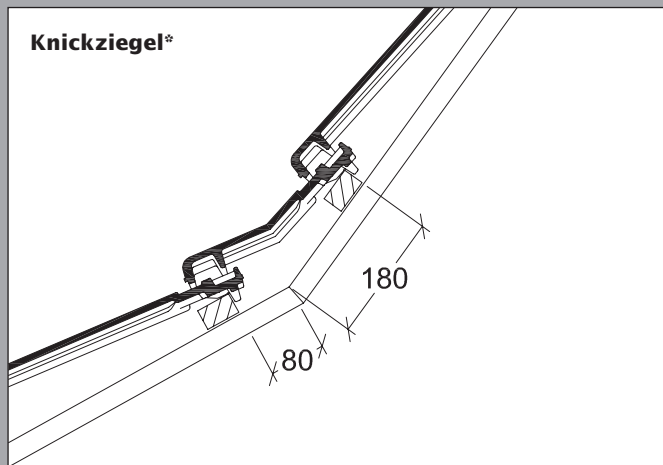

## Mansardziegel\*

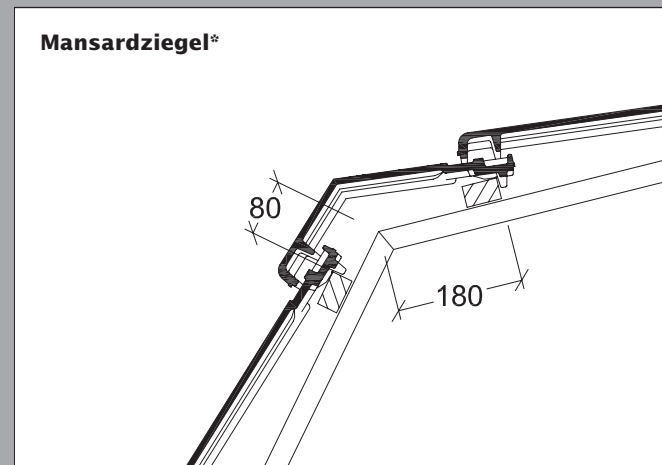

## Ortgangausbildung mit Ortgangziegel links mit Ortgangbrett\*\*

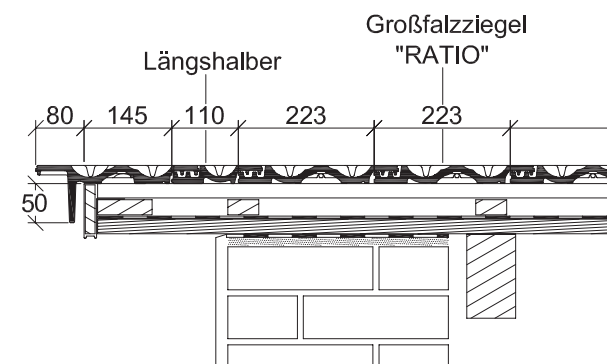

## Ortgangausbildung mit Ortgangziegel rechts mit Ortgangbrett\*\*

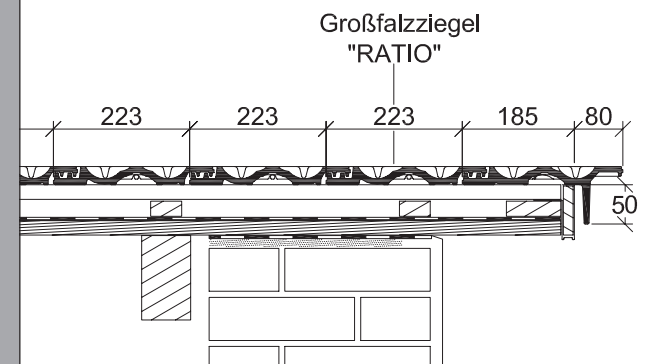

## Ortgangausbildung links mit Ortgangblech und Doppelwulst\*\*

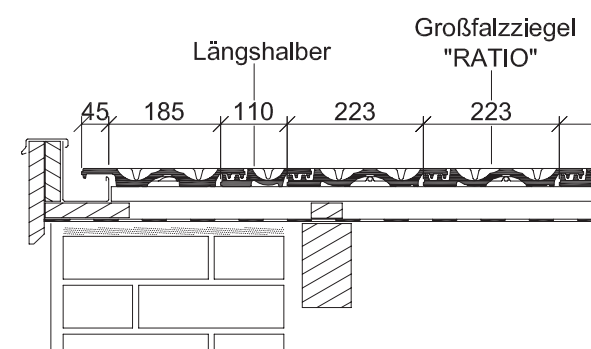

## Ortgangausbildung rechts mit Ortgangblech und Flächenziegel\*\*

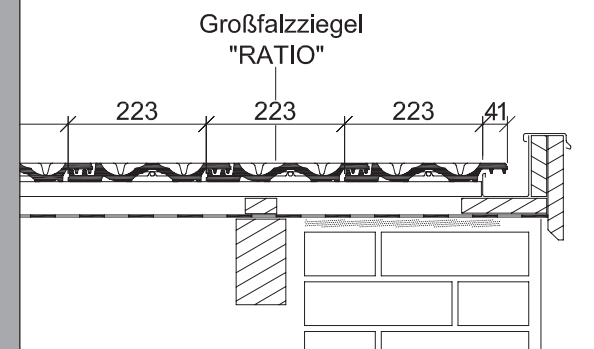

\* Die dargestellte technische Zeichnung ist nur ein Konstruktionsbeispiel.

\*\* Die angeführten Angaben zur Unterschreitung der Regeldachneigung und daraus resultierenden Ausführung des Unterdaches sind an die Vorgaben des ZVDH in Deutschland angelehnt. Außerhalb Deutschlands können andere Vorgaben oder Normen gelten (wie z.B. ÖNORMEN). Diese sind im Einzelfall zu beachten und können beim Fachmann vor Ort erfragt werden.

\* Die dargestellte technische Zeichnung ist nur ein Konstruktionsbeispiel.

\*\* Laut dem Regelwerk des ZVDH soll bei Ortgangziegeln der Abstand zwischen Innenkante Ortganglappen und Außenkante Giebelwand bzw. Außenkante Bekleidung mindestens 1 cm betragen.





## CREATON – Kompetenz in Ton.

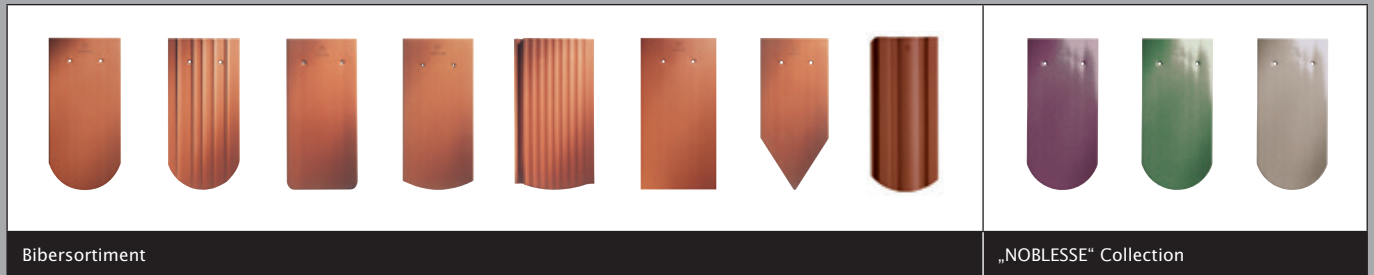

KPRÄ./D/02.15/10/Kr Druckbedingte Farbabweichungen und technische Änderungen vorbehalten.

Lassen Sie sich vom umfangreichen CREATON-Produktangebot in bahnbrechender Form- und Farbvielfalt faszinieren und inspirieren – mehr Auswahl finden Sie unter [www.creaton.de](http://www.creaton.de)

**CREATON AG**  
 Dillinger Straße 60  
 D-86637 Wertingen  
 Telefon: +49 (0) 8272 86 0  
 Telefax: +49 (0) 8272 86 500  
 info@creaton.de  
 www.creaton.de