

# „DOMINO®“

Der geradlinige Glattziegel.

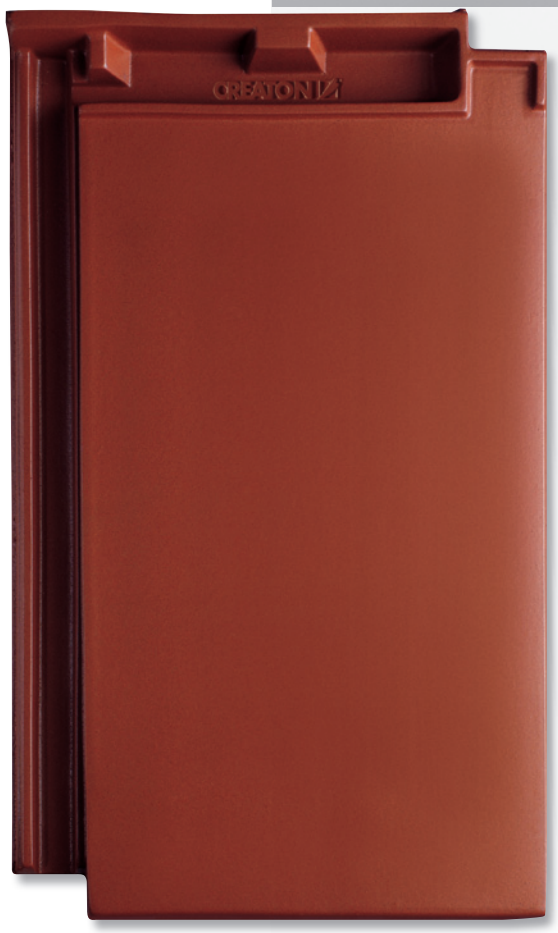

## „DOMINO“ – die elegante Verbindung von Form und Funktion.

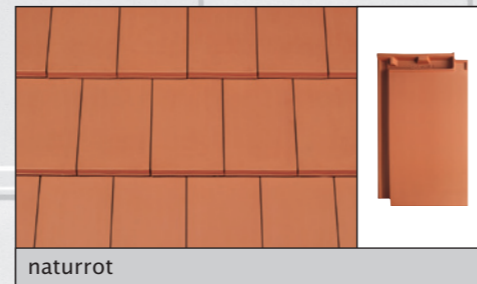

naturrot

Eine gelungene Verbindung der beeindruckenden Vorteile eines echten Tondachziegels mit modernen Designvorstellungen der heutigen Zeit haben wir mit „DOMINO“ geschaffen. Ein Maximum an formaler Ausdruckskraft bei völligem Verzicht auf überflüssige Stilmittel prägt das markante Design des „DOMINO“. Gleichzeitig beweist er optimale Funktionalität und Wirtschaftlichkeit – für Dachdecker und Bauherren.

„DOMINO“ ist im wahrsten Sinne des Wortes ein sehr schönes Beispiel für die Überlegenheit echter Markenqualität. Die treppenförmigen Überdeckungen schützen zuverlässig vor Eindringen von Wasser und Schmutz. Ein Ziegel auf der Höhe unserer Zeit – und für die Dächer aller Bauherren, die Geradlinigkeit schätzen.

### Berührungsloses Brennverfahren

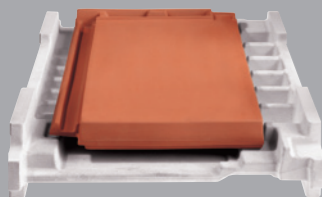

Unser Qualitätsanspruch wird durch beste Rohstoffe und das moderne, berührungsfreie Brennverfahren in der Flachbrand-Kassette sowie eine ständige Optimierung des Produktionsprozesses garantiert.

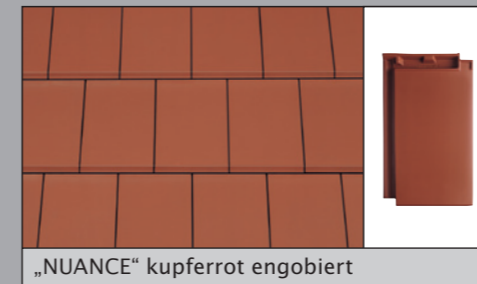

„NUANCE“ kupferrot engobiert

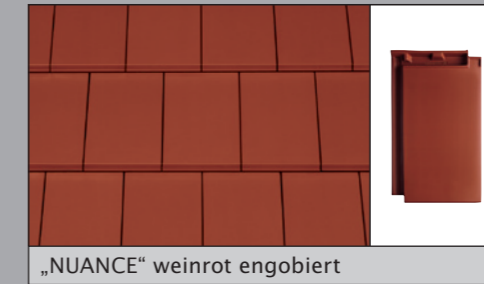

„NUANCE“ weinrot engobiert

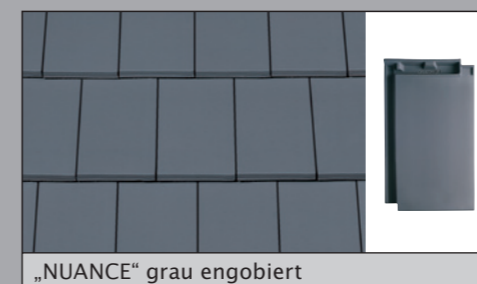

„NUANCE“ grau engobiert

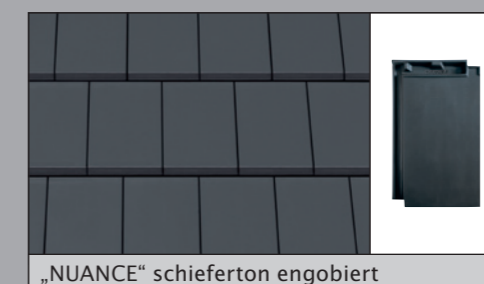

„NUANCE“ schieferon engobiert



„NUANCE“ schwarz matt engobiert

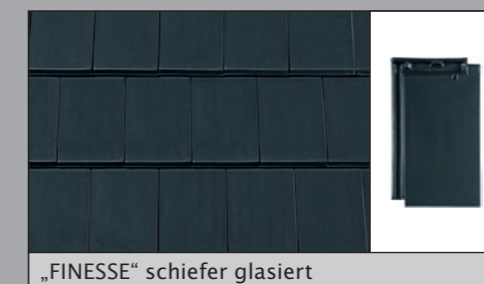

„FINESSE“ schiefer glasiert



„FINESSE“ schwarz glasiert

Alle Engoben werden selbstverständlich im gewohnten CREATON-Qualitätsstandard angeboten; mit edlem Seidenglanz und einer hohen Kratz- und Stoßfestigkeit.

Das Großserien-Glasurprogramm „FINESSE“ ist ein Meilenstein in der Entwicklung der CREATON-Dachziegel. Gegen optische Alterung und Moosbefall wirkt sich die Glasur wie ein zusätzlicher Schutz aus. Durch die Großserienfertigung ist ein gutes Preis-Leistungs-Verhältnis möglich.



# „DOMINO“<sup>®</sup> – souverän auf der ganzen Linie.



## „WIRTSCHAFTLICHKEIT“

### 1. Qualitätsmerkmal

Durch das Format von 257 x 436 mm wird ein gutes Preis-Leistungs-Verhältnis möglich: Mit ca. 12,7 Stück/m<sup>2</sup> bietet er konsequente Wirtschaftlichkeit.

## „HORIZONTALE VERFALZUNG“

### 2. Qualitätsmerkmal

Für „DOMINO“ schuf M. C. Ludowici eine spezielle horizontale Verfaltung, die optimales Strömungsverhalten, sichere Wasserführung und – trotz großem Verschieberegion – außergewöhnliche Dichtigkeit sichert.

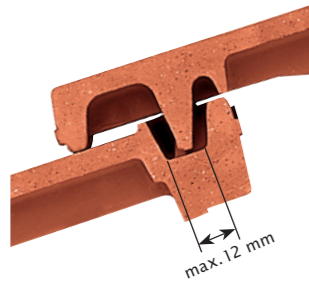

## „VERSCHIEBEBEREICH“

### 3. Qualitätsmerkmal

Die im Kopf- und Fußfalzbereich integrierte Verschiebemöglichkeit von ca. 12 mm bietet bei allen Neubau- und Renovierungsprojekten hohe Flexibilität und vereinfacht somit das Eindecken.



## „OPTIK“

### 4. Qualitätsmerkmal

Die klare Linienführung und die streng formale Reduktion auf wesentliche Bestandteile sorgt für stilvolle und souveräne Eleganz in der Flächenwirkung.



## „VERTIKALE VERFALZUNG“

### 5. Qualitätsmerkmal

Vertikal ist „DOMINO“ einmal verfalzt. Aber wie! Die besonders starke Tiefenausprägung bietet auch bei massiven Windeinflüssen eine optimale Wasserabführung. Treppenförmige Überdeckungen schützen zuverlässig vor dem Eindringen von Wasser und Schmutz. Das gesamte Verfaltungsprinzip wurde auf der Basis des seit über hundert Jahren bewährten „Z1“-Falzziegels entwickelt.

## „OBERFLÄCHE“

### 6. Qualitätsmerkmal

Hydrocasing-Technik und Flachbrandkassetten bieten heute die Voraussetzungen für richtungweisende Spitzenqualität. Jeder CREATON-Glatziegel belegt durch optimale Maßgenauigkeit die hohe Präzision unserer Fertigung. Die außergewöhnlich glatte Ziegeloberfläche wird durch den berührungsfreien Einzelbrand sichergestellt.

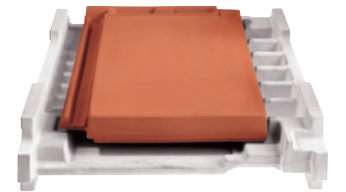

## „FARBE“

### 7. Qualitätsmerkmal

Auf den Rohstoff kommt es an: Hohe Homogenität, geringes Schwindungsverhalten und ein hoher Eisenoxidanteil ermöglichen Farben, die unverfälscht, leuchtend und intensiv im Charakter sind. Wunderbar anzusehen auf der gedeckten Fläche. Ein Zeichen von echter Dachkultur. Thüringens Rot-Ton gilt für viele als der schönste in Deutschland. Auch in engobierten Farben zeigt „DOMINO“ Charakter und Stil.

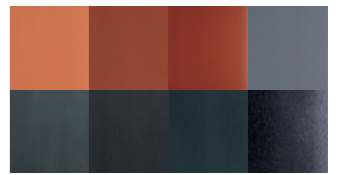

## „DACHNEIGUNG“

### 8. Qualitätsmerkmal

Aufgrund der ausgeprägten Verfaltung, einer hervorragenden Wasserführung und eines außergewöhnlichen  $c_w$ -Wertes kann „DOMINO“ bereits ab 25° Dachneigung ohne zusätzliche Maßnahmen verlegt werden.

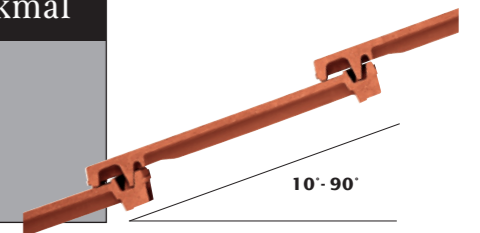

## „STÜTZRIPPEN“

### 9. Qualitätsmerkmal

Längslaufende, keilförmige Stützrippen verbessern die Statik und leiten eventuell auftretendes Kondenswasser auf den darunter liegenden Ziegel ab.



## „AUFHÄNGUNG“

### 10. Qualitätsmerkmal

Zwei stabile Aufhängenasen sorgen für einen sicheren Halt und für eine zuverlässige Hinterlüftung der Dachlattung. Zusätzlich vereinfacht das vorbereitete Nagelloch die schnelle und sichere Verschraubung.



# „DOMINO“ – mit Originalzubehör wird das Dach wahrhaft schön und sicher zugleich.

## Mit CREATON-Originalzubehör am Puls der Zeit.

Damit wird Ihr Dach nicht nur schön, sondern vor allem technisch perfekt. Mit der Wahl von CREATON-Systemzubehör stehen Sie somit immer auf der sicheren Seite. Das hier abgebildete Sortiment am Beispiel von „HARMONIE“ steht stellvertretend für alle weiteren Modelle.

### Vollkeramischer Firstabschluss



### Aluminiumzubehör: Steigtritt/Schneefangsysteme



### Unterdachbahnen



### Unterdachbahnen



### Dachausstiegsfenster

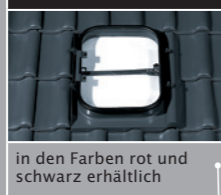

Flächenziegel	Längshalber	Lüfterziegel (LQ ca. 27,3 cm²/Stück)	Firstanschluss-Lüfterziegel	Firstanschluss-Lüfter-Längshalber
Firstanschluss-Lüfter-Ortgangziegel links/rechts	Ortgangziegel links/rechts	Doppelwulstziegel links	Pultziegel	Pult-Ortgangziegel links/rechts
Ton-Dunstrohr-Element NW 100 „SIGNUM“ Typ A	Ton-Dunstrohr-Element NW 125 „SIGNUM“ Typ F	Thermen-Abgasrohrdurchführung Ton NW 110/125	Ton-Antennendurchgang NW 60 mit Gummianschluss	Ton-Solar-Durchgangziegel NW 70
Firstziegel PD (2,5 Stück/m)	Funktionsanfang- und -endscheibe keramisch	Firstanfang- und -endscheibe keramisch	Walmkappe 3-achsig	Solarelement-Halter verzinkt
Gratpfänger PD keramisch		Firstziegel PD	Wärme gedämmtes Dachausstiegsfenster 54 x 85 cm	Dachausstiegsfenster 45 x 55 cm

Nicht abgebildetes, aber auf Anfrage lieferbares Zubehör: Firstanschluss-Lüfter-Doppelwulstziegel, Pult-Längshalber, Mansard-/Knickziegel, Mansard-/Knick-Ortgangziegel, Firstklammer, „FIRSTFIX“, „SIGNUM“-Adapter NW 100 (grau), Gebirgsschneefangstütze, Rundrohr, Dachleiter, Dachleiterhalter, Schneenase (rot/schwarz), Lichtziegel, First-/Gratrolle, Edelstahlschraube, Sturmklammer, Wand-/Kaminanschlussband, Acryl-Anstreichfarbe, Dachschmuck, EPDM Unterdachmanschette im Systemset (Antennendurchgang, Solar-Durchgangziegel, Thermen-Abgasrohrdurchführung). **Lieferfähigkeit des Zubehörsortiments vor Bestellung prüfen.**

# So sollte ein Firstabschluss immer sein: Schützend, ästhetisch und wirtschaftlich.

Firstanschluss-Lüfterziegel – zusammen mit „FIRSTFIX“: das innovative Duo für einen erstklassigen Dachfirst.

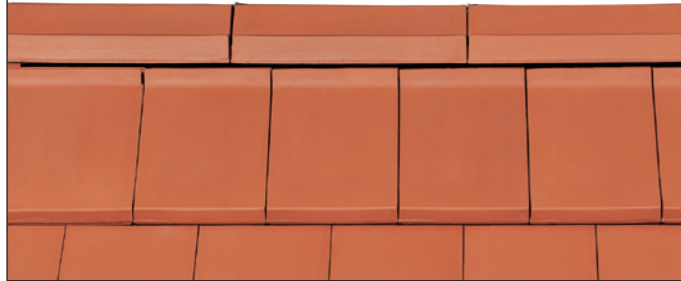

„FIRSTFIX®“

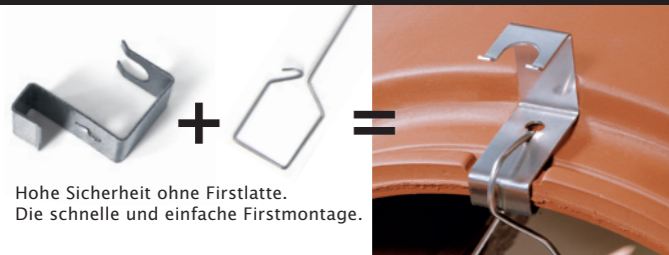

Hohe Sicherheit ohne Firstlatte. Die schnelle und einfache Firstmontage.

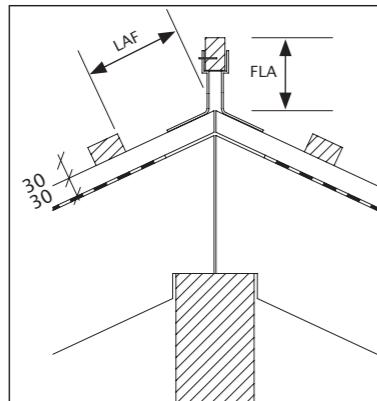

LAF = Lattenabstand zum Firstschnittpunkt (in mm)  
FLA = Firstlattenabstand (in mm)

DN	15°	20°	25°	30°	35°	40°	45°	50°	55°
LAF	95	90	85	85	85	85	85	85	85
FLA	85	80	70	60	50	40	30	25	15

Traglattung 30/50, Firstziegel Typ PD (Bedarf: 2,5 Stück pro lfm.)

## Ästhetik und Langlebigkeit definieren das Ideal des Dachabschlusses.

Ein echtes CREATON-Dach setzt ganz auf Keramik. Das vollkeramische Firstlüftungssystem garantiert neben einem funktionstechnisch dauerhaften Dach auch eine durchgängige Ästhetik. CREATON-Firstanschluss-Lüfterziegel schaffen mit ihrem keramischen Abschluss (Spoiler) eine parallel laufende Linie zwischen Firstziegel und Ziegelfläche. Diese Kombination aus optischem Wertvorteil Ihres Daches und dauerhaftem Werterhalt Ihres Hauses bietet einen deutlichen Nutzen gegenüber anderen Lösungen: Das Wellental des Ziegels muss nicht mehr mit Kunststoffelementen verklebt oder mit Mörtel geschlossen werden. Folgearbeiten durch nicht-keramische Ersatzmaterialien sind daher ausgeschlossen.

## Mit Sicherheit und System verankert, ohne Firstlatte.

Neben einer hervorragenden Lüftung am First, die für eine trockene Unterkonstruktion verantwortlich ist, reduziert der Firstanschluss-Lüfterziegel die Angriffsfläche bei Sturm. Erreicht wird dies mit einem durchgängigen, keramischen Abschluss (Spoiler) beim Übergang vom Flächenziegel zum Firstziegel. In Verbindung mit dem First-Befestigungssystem „FIRSTFIX“ wird jeder Firstziegel neben einer üblichen Verklammerung zusätzlich durch einen korrosionsbeständigen Edelstahldraht gesichert. Die konventionelle Befestigung mit Firstlatte und Alu-Firstklammer ist ebenso möglich wie die schnelle und wirtschaftliche Montage mit „FIRSTFIX“. CREATON bietet mit dem First-Befestigungssystem „FIRSTFIX“ eine Montagelösung, die ohne weitere Firstunterkonstruktion (Firstlattenhalter, Firstlatte) installiert wird.

## Firstziegel-Befestigung mit Firstlatte:

Aus der folgenden Tabelle können Sie den jeweils richtigen Abstand der obersten Latte bzw. Firstlatte ermitteln. Das LAF-/FLA-Maß wird immer auf der Konterlattung gemessen. Die Tabellenwerte resultieren aus Firstanschluss-Lüfterziegel, Konterlattung und Traglattung 30/50 bzw. 40/60. Andere Lattquerschnitte sind separat zu ermitteln oder können bei der CREATON AG angefordert werden.

DN	15°	20°	25°	30°	35°	40°	45°	50°	55°
LAF	95	90	80	80	80	80	75	70	70
FLA	95	90	80	70	60	50	40	35	25

Traglattung 40/60, Firstziegel Typ PD (Bedarf: 2,5 Stück pro lfm.)

**Dachquerschnitt\***  
Entlüftung über Lüfterziegel.  
Firstziegel aufgemörtelt.  
Lüftungsquerschnitt 27,3 cm<sup>2</sup>/Lüfterziegel.

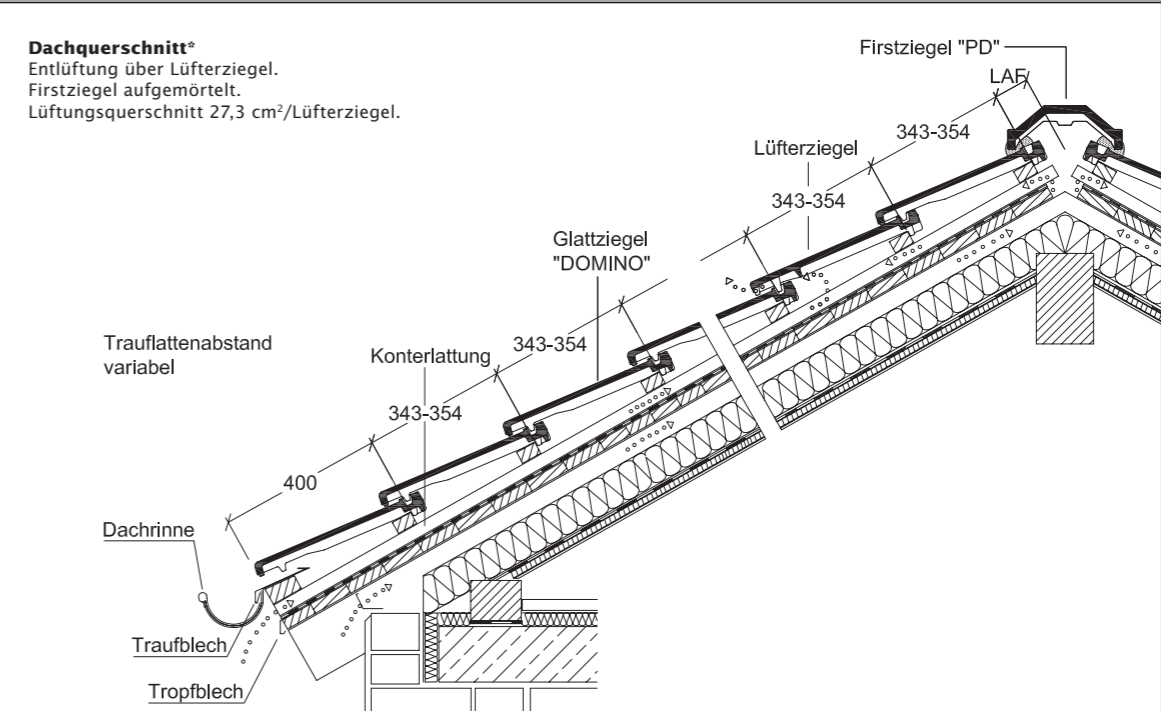

**Dachquerschnitt\***  
Entlüftung über Firstanschluss-Lüfterziegel.  
Firstziegel trocken verlegt.  
Lüftungsquerschnitt bis zu 230 cm<sup>2</sup>/lfm. First.  
Nach DIN 4108 ausreichend bis 23 m Sparrenlänge.

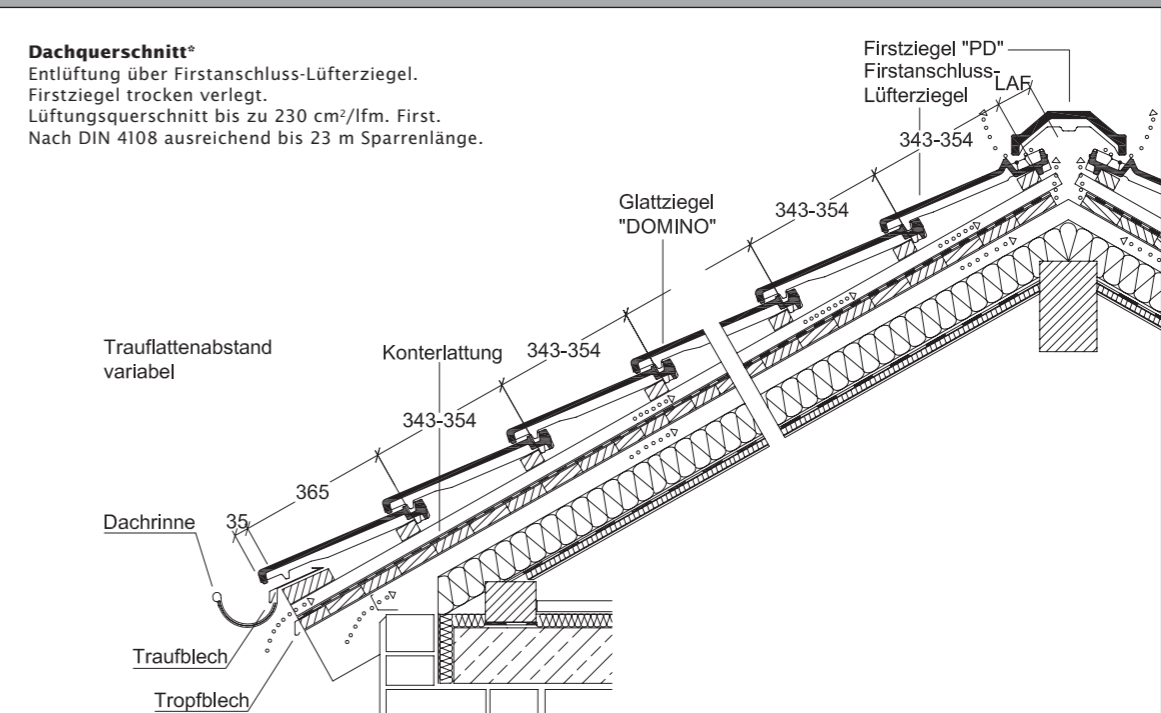

\* Die dargestellte technische Zeichnung ist nur ein Konstruktionsbeispiel.

# CREATON – Technik für Maßarbeit auf dem Dach.

Die technischen Daten:		
Größe:	ca. 257 x 436 mm	
Deckbreite:	min.	ca. 223 mm
	i.M.	ca. 224 mm
	max.	ca. 225 mm
Decklänge:	min.	ca. 343 mm
	i.M.	ca. 348 mm
	max.	ca. 354 mm
Ziegelbedarf:	min.	ca. 12,4 Stück/m <sup>2</sup>
	i.M.	ca. 12,7 Stück/m <sup>2</sup>
	max.	ca. 13,1 Stück/m <sup>2</sup>
Stückgewicht:	4,2 kg	
Minipack: 4 Stück	Palette: 240 Stück	

Ausführliche strömungstechnische Untersuchungen haben unserem „DOMINO“ eine überdurchschnittliche Regeneintragsicherheit bestätigt. Aufgrund technisch ausgereifter Verfalzungen erreichen Sie bereits bei **18° mit einer Unterspannung (CREATON „UNO“)**, **16° mit einer Unterdeckung verschweißt oder verklebt (CREATON „DUO“)**, **14° mit einem regensicheren Unterdach (CREATON „TRIO“)**, **10° mit einem wasserdichten Unterdach (CREATON „QUATTRO“)** die erforderliche Regeneintragsicherheit innerhalb unserer Gewährleistungsbedingungen\*\*. Bei Fragen zur Ausführung des Unterdachbereichs beraten wir Sie gerne. Bei Lattenabständen im Minimal-/Maximal-Grenzbereich bitte bei Bestellung unbedingt die Lattweite angeben! Wegen der naturgegebenen Unterschiede beim Rohnton kann es zu geringfügigen Farb- und Maßabweichungen kommen.

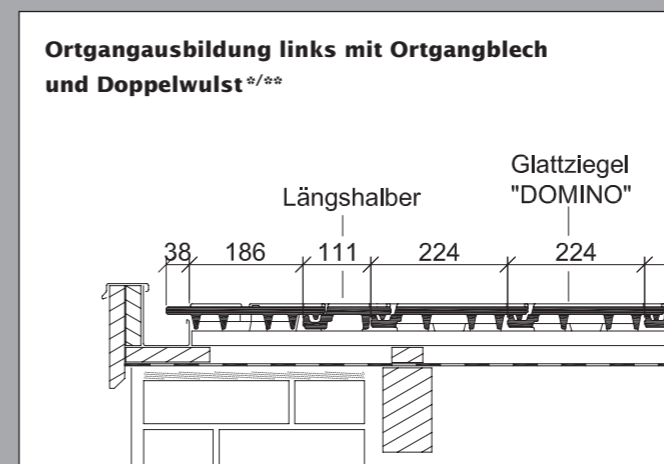
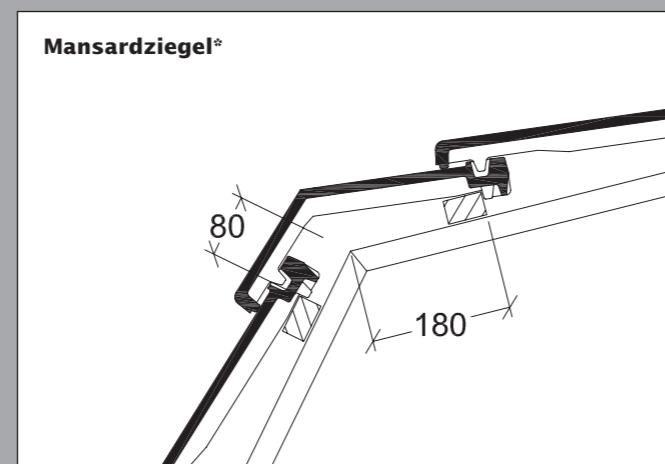
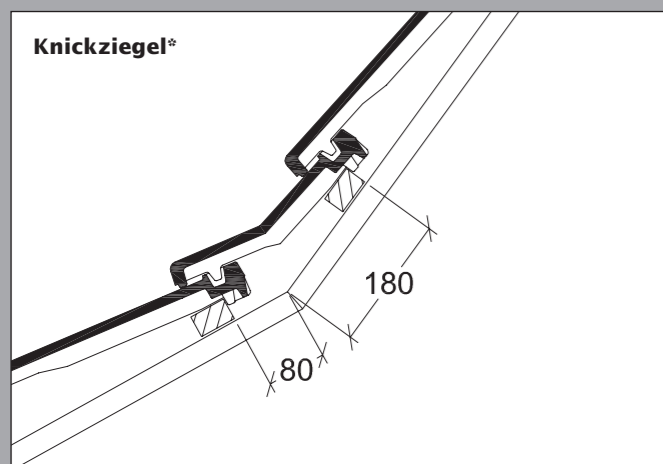
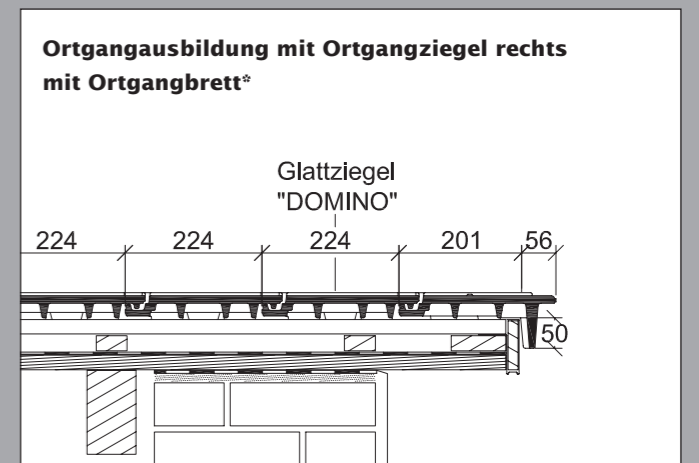
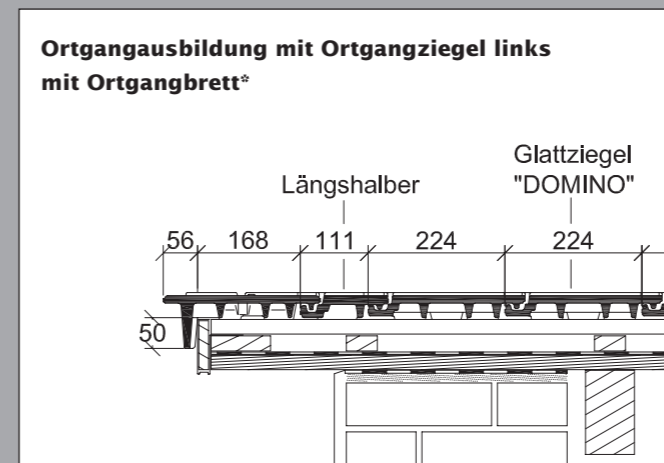
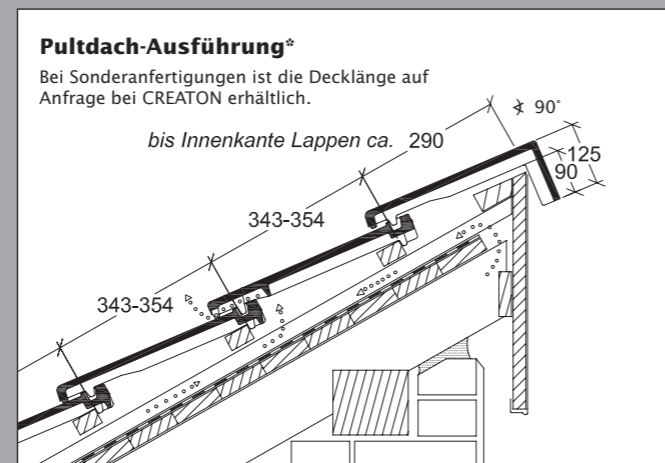
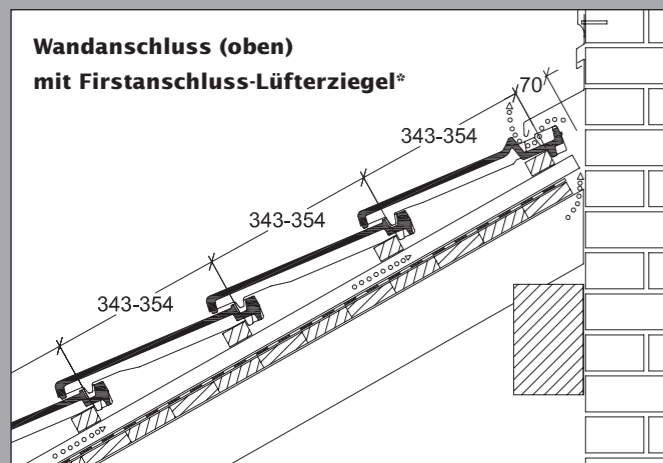

\* Die dargestellte technische Zeichnung ist nur ein Konstruktionsbeispiel. \*\* Die angeführten Angaben zur Unterschreitung der Regeldachneigung und daraus resultierenden Ausführung des Unterdaches sind an die Vorgaben des ZVDH in Deutschland angelehnt. Außerhalb Deutschlands können andere Vorgaben oder Normen gelten (wie z.B. ÖNORMEN). Diese sind im Einzelfall zu beachten und können beim Fachmann vor Ort erfragt werden.

\* Die dargestellte technische Zeichnung ist nur ein Konstruktionsbeispiel. \*\* Laut dem Regelwerk des ZVDH soll bei Ortgangziegeln der Abstand zwischen Innenkante Ortganglappen und Außenkante Giebelwand bzw. Außenkante Bekleidung mindestens 1 cm betragen.



## CREATON – Kompetenz in Ton.

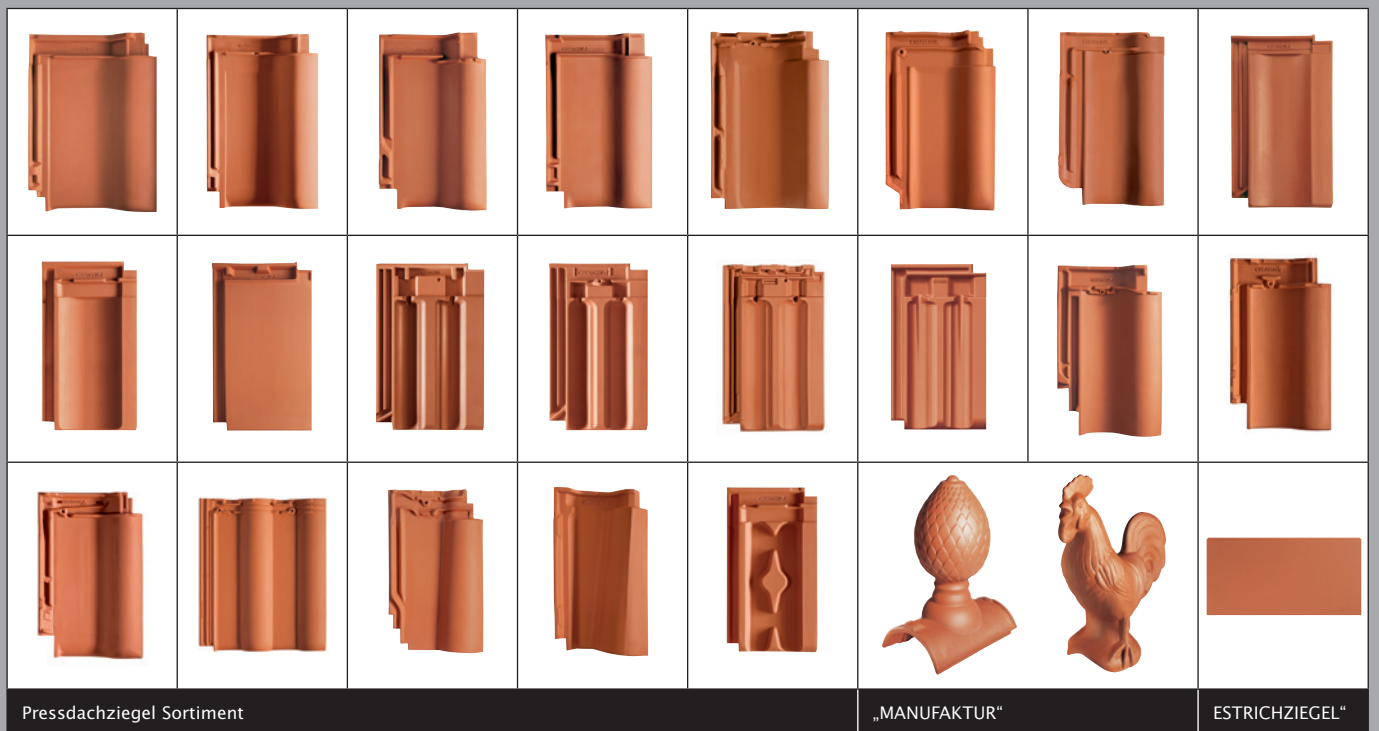
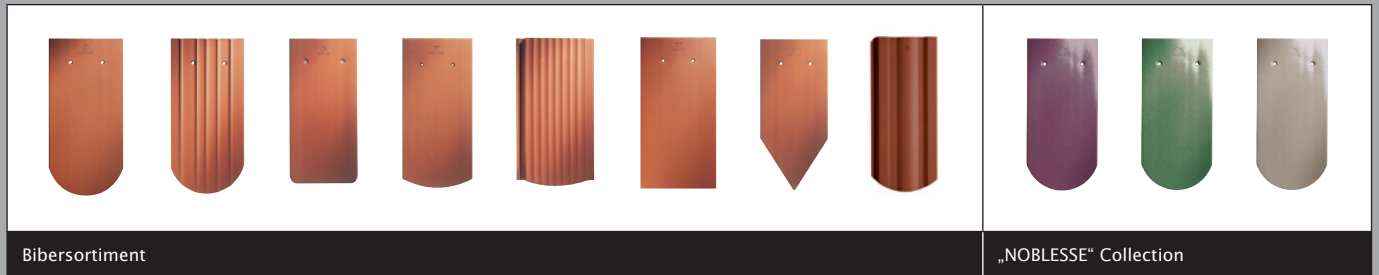

KPTO/D/07.14/30/Kr Druckbedingte Farbabweichungen und technische Änderungen vorbehalten.

Lassen Sie sich vom umfangreichen CREATON-Produktangebot in bahnbrechender Form- und Farbvielfalt faszinieren und inspirieren – mehr Auswahl finden Sie unter [www.creaton.de](http://www.creaton.de)

**CREATON AG**  
 Dillinger Straße 60  
 D-86637 Wertingen  
 Telefon: +49(0)8272 86 0  
 Telefax: +49(0)8272 86 500  
 info@creaton.de  
 www.creaton.de