

Knauf alutop Revisionsklappen REVO

Revisionsklappen für alle Wand- und Deckensysteme ohne bauphysikalische Anforderungen

REVO 12,5 / REVO 18 Variant / REVO 25 Variant

Produktbeschreibung

Revisionsklappen zum Einbau in Wände (Montagewände und Vorsatzschalen) und Unterdecken. Für alle Beplankungsdicken von 10 bis 25 mm, bestehend aus

- eloxiertem Aluminiumrahmen mit heraus-schwenkbarem und komplett demontierbarem Innendeckel
- flächenbündig eingeklebter Knauf Diamant Platte (200x200 mm bis 600x600 mm)
- eingeschraubter Knauf Diamant Platte ohne Verstrebungsprofile (bis 800x800 mm) sowie mit Verstrebungsprofilen (> 800x800 mm)
- selbstaktivierender Fangsicherung

Produktpalette

- REVO 12,5 mit Distanzstreifen für 10 mm Knauf Thermo-board und für 12,5 mm Beplankungsdicke

- REVO 18 Variant für 15 und 18 mm Beplankungsdicke
- REVO 25 Variant für 20 und 25 mm Beplankungsdicke

Zusatzausstattung / Sonderausführungen

- Zwischenabmessung
- mehrteilige Ausführung
- Luft- / Staubdichtheit (Klasse 3, DIN EN 1026 + 12207, Sog und Druck)
- Vierkant-Verriegelung
- Rundzylinderschloss
- Schloss vorgerichtet für Profilylinder
- eingeschraubte Diamant Platte zum bauseitigen Austausch (< 625x625 mm)
- vorgerichtet für bauseitig herzustellende Oberflächenqualität Q4
- vorgerichtet für bauseitige Befliesung

Eigenschaften

- eine Revisionsklappe für Decke und Wand
- universell einsetzbar für verschiedene Beplankungen
- flächenbündig eingeklebte Diamant Platte - keine Verspachtelung des Deckels erforderlich
- geringer Öffnungsweg des Verschlusses und geringe Einbautiefe im Hohlraum
- nachträglich einsetzbar
- passgenau auch bei Befliesung im Sanitär-bereich

E112.de Knauf alutop Revisionsklappen REVO

Revisionsklappen für alle Wand- und Deckensysteme ohne bauphysikalische Anforderungen



Einbau in Knauf Deckensysteme

Schemazeichnungen - Maße in mm

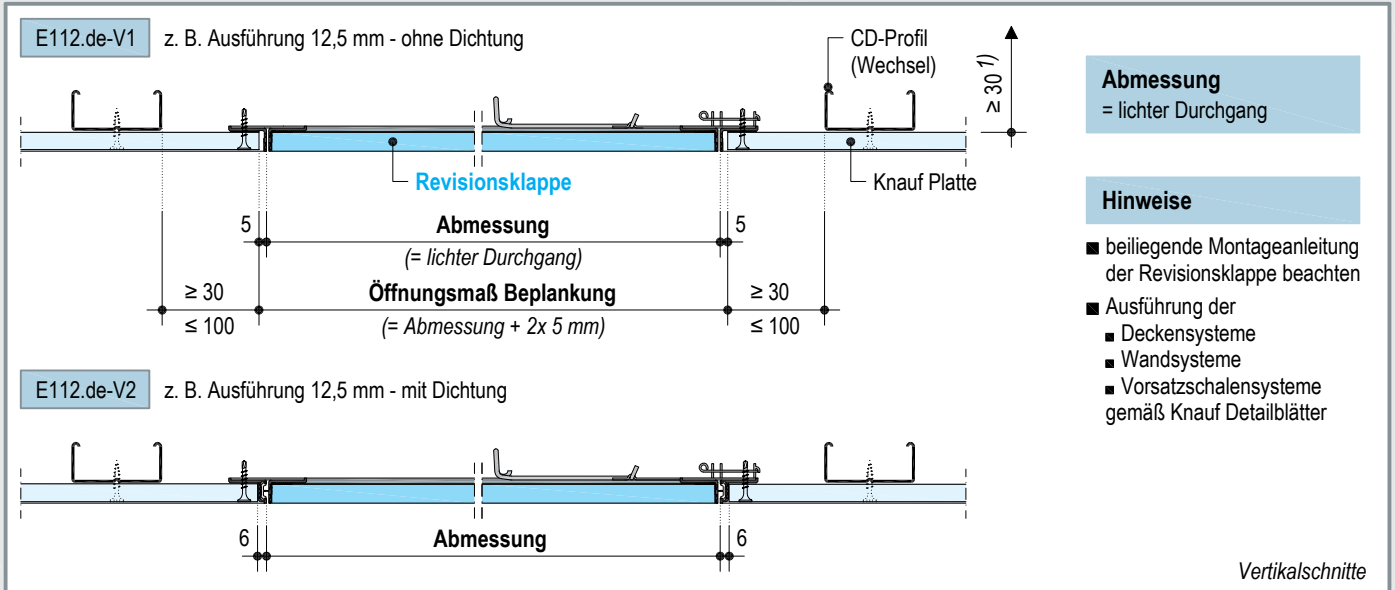

Einbau in Knauf Wand- und Vorsatzschalensysteme

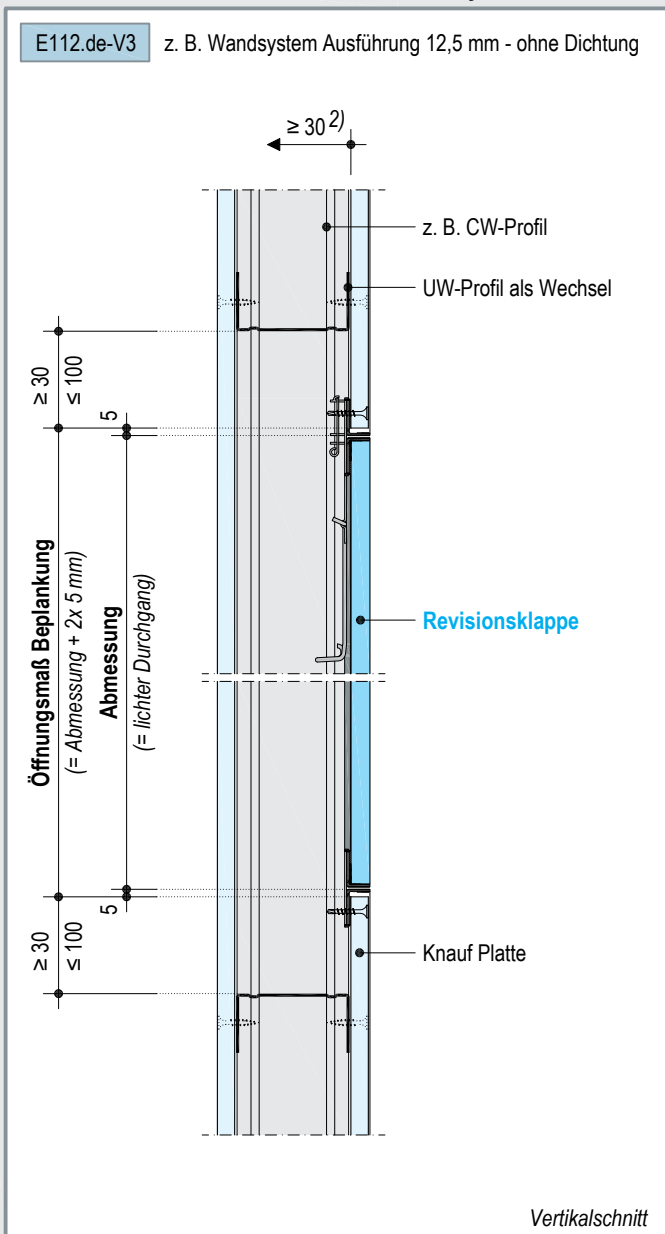

Beplankungen

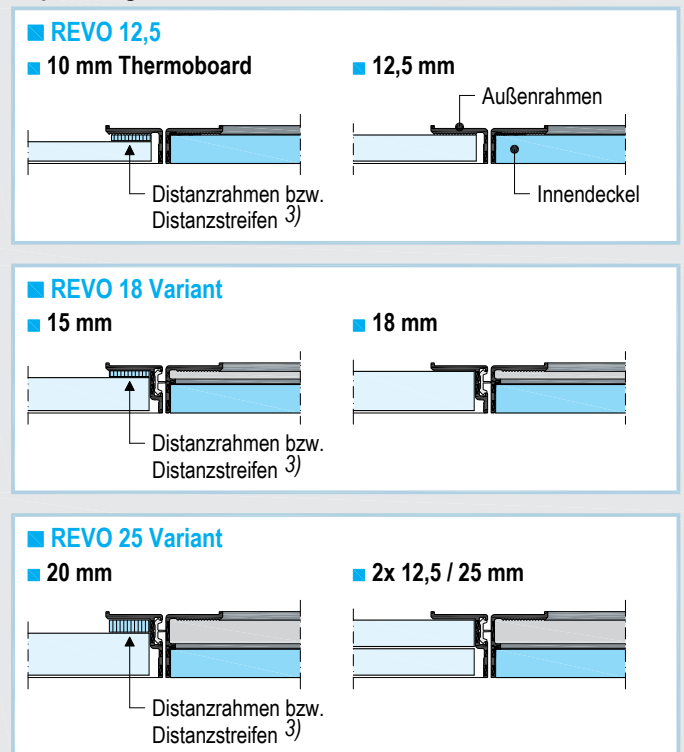

Beplankungen mm

- REVO 12,5**
 - 10 Thermoboard
 - 12,5
- REVO 18 Variant**
 - 15
 - 18
- REVO 25 Variant**
 - 20
 - 2x 12,5 / 25

Abmessungen (b x h) mm

- | Abmessungen (b x h) mm | Gewicht kg/Stück |
|------------------------|------------------|
| ■ 200 x 200 | ca. 1,2 - 1,5 |
| ■ 300 x 300 | ca. 2,0 - 2,4 |
| ■ 400 x 400 | ca. 3,0 - 3,4 |
| ■ 500 x 500 | ca. 4,3 - 4,7 |
| ■ 600 x 600 | ca. 5,8 - 6,8 |
| ■ 700 x 700 | ca. 11,0 - 11,7 |
| ■ 800 x 800 | ca. 14,0 - 14,8 |

Sondermaße auf Anfrage ⁴⁾

1) Abstand zur Rohdecke / Installation
2) Bewegungsspielraum Revisionsklappe

3) Distanzrahmen bzw. Distanzstreifen sind der Verpackung beigelegt.
4) max. einteilige, quadratische Abmessung: 1200 x 1200 mm

E112.de Knauf alutop Revisionsklappen REVO

Revisionsklappen für alle Wand- und Deckensysteme ohne bauphysikalische Anforderungen



Ausstattungsvarianten	REVO 12,5	REVO 18 Variant REVO 25 Variant
Zwischenabmessungen ⁵⁾	■	■
mehrteilig (max. 1200 x 3600 mm) ⁶⁾	■	■
Dichtung	■ ⁷⁾	serienmäßig
für bauseitige Fliesen (max. 600 x 800 mm)	■	■
für bauseitige Oberfläche Q4	■	■
luft- / staubdicht Klasse 3 (Sog und Druck)	■	■
Vierkant - Verriegelung	■	■
Rundzylinderschloss	■	■
Schloss vorgerichtet für Profilzylinder	■	■
verschraubt ⁸⁾	■	■

5) mind. 200 x 200 mm, max. 1200 x 1200 mm
Wand / Decke; max. 800 x 1400 mm Wand

6) nur bei Deckeneinbau

7) Dichtung bei Klappengröße > 600 x 600 mm
serienmäßig

8) serienmäßig verschraubt bei Klappengröße
> 600 x 600 mm

Beispiele - Schemazeichnungen

Einbau in Knauf Deckensysteme

- Zusätzliche Unterkonstruktion**
 - **4 zusätzliche Abhängepunkte (z. B. Nonius-Abhängung)**
 - alternative Abhängepunkte
- Für die Auswechslung werden Universalverbinder benötigt.
Falls abgehängte Profile ausgewechselt werden, sind weitere Abhänger erforderlich.

■ doppelter Profilst (z. B. D112.de)

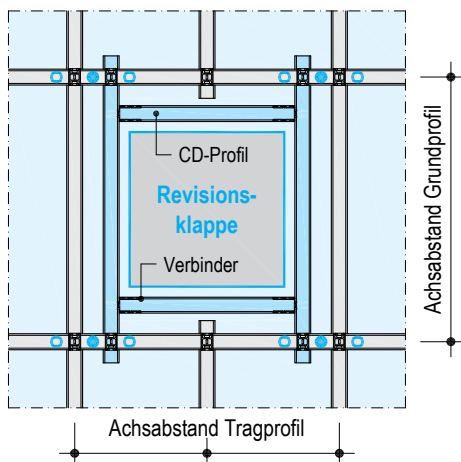

■ niveaugleicher Profilst (z. B. D113.de)

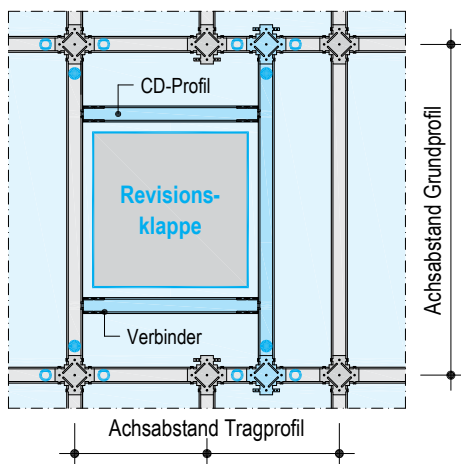

Einbau in Knauf Wand- / Vorsatzschalensysteme

- Zusätzliche Unterkonstruktion**
- Je nach Ausführung und Einbausituation der Revisionsklappen sind Wechsel aus Profilen erforderlich.
- Nachträgliche Montage möglich**
- Bei nachträglichem Einbau der Revisionsklappe wird die Bepunktung herausgesägt. Öffnung mit umlaufenden Profilstücken (UW oder CW) hinterlegen und verschrauben (Schraubabstand ≤ 150 mm).

■ Ständerachsabstand -a- durchlaufend

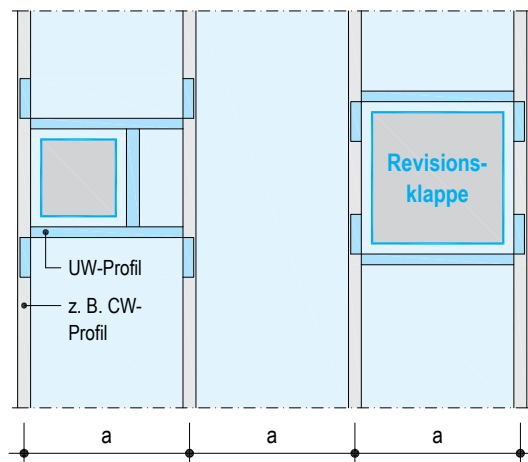

■ Ständerachsabstand -a- unterbrochen

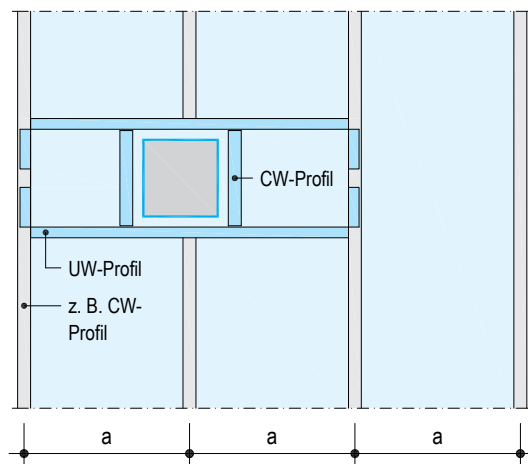

E112.de Knauf alutop Revisionsklappen REVO

Revisionsklappen für alle Wand- und Deckensysteme ohne bauphysikalische Anforderungen



Hinweise zur Bestellung

Bei der Bestellung angeben:

- Abmessung der Revisionsklappe (b x h)
- Einbau in z. B. Decke, Montagewand ...
- Beplankungsdicke
- Revisionsklappen für Fliesenbelag:
Fliesenmaß (b x h), Fugenbreite, Kleberdicke, Fliesendicke und Beplankungsdicke angeben; das genaue lichte Durchgangsmaß wird durch das Fliesenraster bestimmt.
- Ausstattungsvarianten: siehe Seite 3

Konstruktion

Revisionsklappen entsprechend der Beplankungsdicke der Knauf Systeme wählen.

Knauf alutop Revisionsklappen bestehen aus einem festen Aluminium-Außenrahmen und einem herauschwenkbaren und komplett demontierbaren Innendeckel. REVO mit werkseits flächenbündig eingeklebter oder eingeschraubter Diamantplatte (Hartgipsplatte). Außenrahmen und Innendeckel der Revisionsklappen sind auf der Rückseite durch Eckverbinder verstärkt. Der Innendeckel wird durch spezielle Knauf alutop Verschlüsse und Scharnierwinkel niveaugleich zum Außenrahmen gehalten. Zwischen Außenrahmen und Innen-

deckel ist im komplett montierten Zustand lediglich eine ca. 1,5 mm breite Fuge sichtbar.

Bei rechteckigen Revisionsklappen ist das Verschluss- und Scharniersystem standardmäßig an der Längsseite angebracht. Bei Wand-Revisionsklappen ist das Verschlusssystem immer oben und das Scharniersystem immer unten angeordnet.

Einbau mit zusätzlicher Unterkonstruktion/ Auswechslung. Für den nachträglichen Einbau geeignet.

Der Einsatz von Rund- oder Profilylinderschlössern und Vierkant-Verriegelung ist möglich.

Montage

Einbau der Revisionsklappen gemäß beiliegender Montageanleitung, Ausführung der Knauf Systeme gemäß den jeweiligen aktuellen Knauf Detailblättern. Verschrauben der Beplankung mit dem Rahmen mittels Schnellbauschrauben TB bzw. Diamantschrauben. ACHTUNG: Schraubenlänge abhängig von der Beplankung. Mindestens 2 Stück je Rahmenseite bei Klappengröße < 500x500 mm, mindestens 3 bzw. 4 Stück bei Klappengröße ≥ 500x500 mm. Schraubenabstand maximal 200 mm. Im Bereich der Revisionsklappen dürfen keine Plattenstöße angeordnet werden. Bei Wand-Revisionsklappen zum Öffnen der

Klappe einen Bewegungsspielraum von ≥ 30 mm im oberen Drittel der Klappenrückseite berücksichtigen.

Die Montage erfolgt entweder mit der Unterkonstruktion oder nachträglich.

Ausschnitt 12 mm (bei REVO 12,5 ohne Dichtung 10 mm) größer als die Revisionsklappenabmessung (=lichter Durchgang) ausbilden.

Wechsel aus CD- oder CW- / UW-Profilen entsprechend der Abmessung der Revisionsklappe anordnen, Abstände zwischen Ausschnitt und Wechsel von mindestens 30 mm und maximal 100 mm einhalten. Beim Deckeneinbau zusätzlich 4 drucksteife Abhänger in den

Eckbereichen der Revisionsklappe befestigen. Bei Auswechslung von abgehängten Deckenprofilen sind zusätzliche Abhänger erforderlich.

Revisionsklappen-Außenrahmen in die Öffnung einbringen, auf die Beplankung auflegen, ausrichten und festschrauben. Anschließend Innendeckel einsetzen und Verschlussfunktion überprüfen. Ist der Abstand zu den Installationen in der Wand oder Decke unter 200 mm, muss der Einbau des Außenrahmens in die Gipsplatte zusammen mit der Beplankung durchgeführt werden.

- siehe auch beiliegende Montageanleitung

Verspachtelung

Revisionsklappen-Außenrahmen und Decken- oder Wandfläche mit Uniflott verspachteln.

Abspachtelung des Innenrahmens bei flächenbündig eingeklebten GK-Platten bis Q2 nicht notwendig. Bei verschraubtem Innendeckel Schraubenköpfe verspachteln.

Für Oberflächenqualität Q3: Innendeckel scharf abziehen.

Vorrichtung für Qualitätsstufe Q4 auf Anfrage.

Außenrahmen, Innendeckel und speziell die Dichtungen nach dem Verspachteln gründlich reinigen.

Oberflächenbehandlung

Oberflächenbehandlung der Revisionsklappen mit Gipsplatteneinlage gemäß Knauf Detailblatt des jeweiligen Systems.

Bei Revisionsklappen vorgerichtet für Fliesenbekleidung beachten:

Fliesenverlegung nur im Dünnbettverfahren. Nach Montage der Revisionsklappe Außenrahmen anspachteln, die Wandfliese kann anschließend exakt an den lichten Durchgang (= Abmessung) herangeführt werden. Dichtung einlegen (Lieferumfang).

Anmerkung für den Maler

Revisionsklappen-Innendeckel vor der Beschichtung grundsätzlich herausnehmen und getrennt farblich behandeln, damit keine Farbe in die schmale Fuge zwischen Innendeckel und Außenrahmen eindringt. Außenrahmen, Innendeckel und speziell die Dichtungen gründlich reinigen.

■ siehe auch www.knauf.de - Technisches Blatt E112C.de Knauf alutop Revisionsklappe REVO Lochplatte 12,5



Aktuelle Ausschreibungstexte für alle Knauf Systeme und Produkte mit Exportfunktionen für die Formate Word, PDF und GAEB

www.ausschreibungscenter.de

Knauf Direkt

Technischer Auskunft-Service:

▶ Tel.: 09001 31-1000 *

▶ Fax: 01805 31-4000 **

▶ www.knauf.de

Knauf Gips KG Am Bahnhof 7, 97346 Iphofen

* Ein Anruf bei Knauf Direkt wird mit 0,39 €/Min. berechnet. Anrufer, die nicht mit Telefonnummer in der Knauf Gips KG Adressdatenbank hinterlegt sind, z.B. private Bauherren oder Nicht-Kunden, zahlen 1,69 €/Min. aus dem deutschen Festnetz. Mobilfunk-Anrufe können abweichen, sie sind abhängig vom Netzbetreiber und Tarif.

** Fax: 0,14 €/Min.

Technische Änderungen vorbehalten. Es gilt die jeweils aktuelle Auflage. Unsere Gewährleistung bezieht sich nur auf die einwandfreie Beschaffenheit unseres Materials. Verbrauchs-, Mengen und Ausführungsangaben sind Erfahrungswerte, die im Falle abweichender Gegebenheiten nicht ohne weiteres übertragen werden können. Die enthaltenen Angaben entsprechen unserem derzeitigen Stand der Technik. Es kann aber nicht der Gesamtstand allgemein anerkannter Regeln der Bautechnik, einschlägiger Normen, Richtlinien und handwerklichen Regeln enthalten. Diese müssen vom Ausführenden neben den Verarbeitungsvorschriften entsprechend beachtet werden. Alle Rechte vorbehalten. Änderungen, Nachdrucke und fotomechanische sowie elektronische Wiedergabe, auch auszugsweise, bedürfen der ausdrücklichen Genehmigung der Firma Knauf Gips KG, Am Bahnhof 7, 97346 Iphofen, Tel.: +49 9323 31-0, Fax: +49 9323 31-277. Lieferung über den Fachhandel lt. unserer jeweils gültigen Allgemeinen Geschäfts-, Lieferungs- und Zahlungsbedingungen (AGB).